

TEAC

W-890R

Double Auto Reverse Cassette Deck

OWNER'S MANUAL MODE D'EMPLOI MANUAL DEL USUARIO

ENGLISH

FRANÇAIS

ESPAÑOL

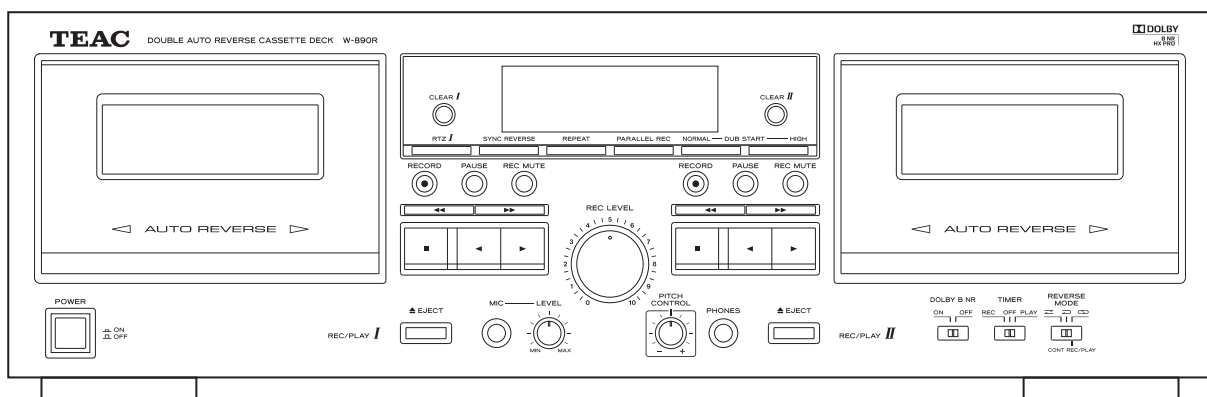



CAUTION
RISK OF ELECTRIC SHOCK
DO NOT OPEN



CAUTION: TO REDUCE THE RISK OF ELECTRIC SHOCK, DO NOT REMOVE COVER (OR BACK). NO USER-SERVICEABLE PARTS INSIDE. REFER SERVICING TO QUALIFIED SERVICE PERSONNEL.



The lightning flash with arrowhead symbol, within an equilateral triangle, is intended to alert the user to the presence of uninsulated "dangerous voltage" within the product's enclosure that may be of sufficient magnitude to constitute a risk of electric shock to persons.



The exclamation point within an equilateral triangle is intended to alert the user to the presence of important operating and maintenance (servicing) instructions in the literature accompanying the appliance.

IMPORTANT SAFETY INSTRUCTIONS

- 1) Read these instructions.
- 2) Keep these instructions.
- 3) Heed all warnings.
- 4) Follow all instructions.
- 5) Do not use this apparatus near water.
- 6) Clean only with dry cloth.
- 7) Do not block any ventilation openings. Install in accordance with the manufacturer's instructions.
- 8) Do not install near any heat sources such as radiators, heat registers, stoves, or other apparatus (including amplifiers) that produce heat.
- 9) Do not defeat the safety purpose of the polarized or grounding-type plug. A polarized plug has two blades with one wider than the other. A grounding type plug has two blades and a third grounding prong. The wide blade or the third prong are provided for your safety. If the provided plug does not fit into your outlet, consult an electrician for replacement of the obsolete outlet.
- 10) Protect the power cord from being walked on or pinched particularly at plugs, convenience receptacles, and the point where they exit from the apparatus.
- 11) Only use attachments/accessories specified by the manufacturer.
- 12) Use only with the cart, stand, tripod, bracket, or table specified by the manufacturer, or sold with the apparatus. When a cart is used, use caution when moving the cart/apparatus combination to avoid injury from tip-over. 
- 13) Unplug this apparatus during lightning storms or when unused for long periods of time.
- 14) Refer all servicing to qualified service personnel. Servicing is required when the apparatus has been damaged in any way, such as power-supply cord or plug is damaged, liquid has been spilled or objects have fallen into the apparatus, the apparatus has been exposed to rain or moisture, does not operate normally, or has been dropped.

- Do not expose this apparatus to drips or splashes.
- Do not place any objects filled with liquids, such as vases, on the apparatus.
- Do not install this apparatus in a confined space such as a book case or similar unit.
- The apparatus draws nominal non-operating power from the AC outlet with its POWER or STANDBY/ON switch not in the ON position.
- The apparatus should be located close enough to the AC outlet so that you can easily grasp the power cord plug at any time.
- The main plug is used as the disconnect device; the disconnect device shall remain readily operable.
- Batteries (battery pack or batteries installed) shall not be exposed to excessive heat such as sunshine, fire or the like.
- CAUTION for products that use replaceable lithium batteries: there is danger of explosion if a battery is replaced with an incorrect type of battery. Replace only with the same or equivalent type.
- Excessive sound pressure from earphones and headphones can cause hearing loss.

WARNING: TO PREVENT FIRE OR SHOCK HAZARD, DO NOT EXPOSE THIS APPLIANCE TO RAIN OR MOISTURE.

CAUTION

- DO NOT REMOVE THE EXTERNAL CASES OR CABINETS TO EXPOSE THE ELECTRONICS. NO USER SERVICEABLE PARTS ARE WITHIN.
- IF YOU ARE EXPERIENCING PROBLEMS WITH THIS PRODUCT, CONTACT TEAC FOR A SERVICE REFERRAL. DO NOT USE THE PRODUCT UNTIL IT HAS BEEN REPAIRED.

For U.S.A.

This equipment has been tested and found to comply with the limits for a Class B digital device, pursuant to Part 15 of the FCC Rules. These limits are designed to provide reasonable protection against harmful interference in a residential installation. This equipment generates, uses, and can radiate radio frequency energy and, if not installed and used in accordance with the instructions, may cause harmful interference to radio communications. However, there is no guarantee that interference will not occur in a particular installation. If this equipment does cause harmful interference to radio or television reception, which can be determined by turning the equipment off and on, the user is encouraged to try to correct the interference by one or more of the following measures:

- Reorient or relocate the equipment and/or the receiving antenna.
- Increase the separation between the equipment and receiver.
- Connect the equipment into an outlet on a circuit different from that to which the receiver is connected.
- Consult the dealer or an experienced radio/TV technician for help.

CAUTION

Changes or modifications to this equipment not expressly approved by TEAC CORPORATION for compliance will void the user's warranty.

Manufactured under license from Dolby Laboratories.
HX Pro headroom extension originated by Bang & Olufsen.
Dolby, HX Pro, and the double-D symbol are trademarks of Dolby Laboratories.

Other company names and product names in this document are the trademarks or registered trademarks of their respective owners.

Contents

Thank you for choosing TEAC. Read this manual carefully to get the best performance from this unit.

Contents.....	4
Introduction.....	5
Supplied accessories.....	5
About this manual.....	5
Precautions and notes for placement and use.....	5
About cassette tapes.....	5
Cassette tapes that you should not use.....	5
Automatic tape type detection function.....	6
Tape slack.....	6
Accidental erasure prevention tabs.....	6
Maintenance.....	6
Connections.....	7
Features of the W-890R.....	8
Front panel.....	8
Remote Control Unit.....	9
Using the Remote Control Unit.....	9
Cautions when using the remote control unit.....	9
Loading batteries into the remote control unit.....	9
Important Cautions for Handling Batteries.....	9
Display.....	10
Playback.....	11
Playback <i>I</i> (either TAPE <i>I</i> or TAPE <i>II</i>).....	11
Playback <i>II</i> (either TAPE <i>I</i> or TAPE <i>II</i>).....	12
Continuous playback.....	13
RTZ <i>I</i> (TAPE <i>I</i> only).....	13
A-B Repeat playback.....	13
Recording.....	14
Recording (either TAPE <i>I</i> or TAPE <i>II</i>).....	14
To erase recordings.....	15
Quick record start.....	15
Recording silence.....	15
Mic mixing recording.....	16
Adjusting mix recording level.....	16
Continuous recording.....	17
Parallel recording.....	18
Dubbing (from TAPE <i>I</i> to TAPE <i>II</i>).....	18
Editing during dubbing (only at normal speed).....	19
Synchro reverse dubbing (from TAPE <i>I</i> to TAPE <i>II</i>).....	20
Timer-Controlled Playback and Recording.....	21
Timer-Controlled Playback.....	21
Timer-controlled recording.....	21
Troubleshooting.....	22
Connections with a timer.....	22
Specifications.....	23

Before connecting and using the unit, please take time to read this manual thoroughly to ensure you understand how to properly set up and connect the W-890R, as well as the operation of its many useful and convenient functions. After you have finished reading this manual, please keep it in a safe place for future reference

Dolby NR

Dolby NR is designed to reduce tape hiss, a noise introduced during the recording and playback processes. This cassette deck is equipped with Dolby B-type Noise Reduction.

The Dolby NR system affects both recording and playback quality. In playback, be sure to set the DOLBY NR switch to the same position used when the recording was made.

Supplied accessories

In addition to this manual, the W-890R has been packed with the following:

- Remote control unit (RC-1277) x 1
- Batteries (AA) for remote control unit x 2
- Stereo RCA pin cable x 2
- Owner's manual (this document) x 1
- Warranty card x 1

Contact your TEAC supplier if any of these items are missing.

About this manual

In this manual, we use the following conventions:

- The names of keys and controls are given in the following typeface: **EJECT**.
- The alphanumeric portion of the display shows a message, this is shown in the following typeface: **C F 0 1**.
- If a preset indicator in the display (i.e. one which cannot change, but is either on or off) is shown, this is shown as follows: **PARALLEL**.

Precautions and notes for placement and use

The W-890R may be used in most areas, but to maintain top performance, and prolong operating life, observe the following notes, precautions and environmental conditions:

- Avoid exposing it to extremes of temperature and humidity and avoid mechanical shocks and vibration.
- Keep the unit away from strong magnetic fields (TV sets, computer monitors, large electric motors, etc.).
- The nominal temperature should be between 5°C and 35°C (41°F and 95°F).
- Relative humidity should be 30 to 90 percent.
- As the unit may become hot during operation, always leave sufficient space above the unit for ventilation. Do not install this unit in a confined space such as a bookcase, and do not put anything on top of the unit.
- Avoid installing this unit on top of any heat-generating electrical device such as a power amplifier.
- Make sure that the unit is mounted in a level position for correct operation.
- Do not open the sealed cabinet as this might result in damage to the circuitry or electrical shocks. If a foreign object should get inside the unit, contact your supplier or service agency.

- When removing the power plug from the wall outlet, always pull directory on the plug, never yank the cord.
- The voltage selector on the rear panel is only available on units for the North American market. Please set this to match your local supply. If you are in any doubt in this matter, consult an electrician

NOTE

When transporting the unit, always use the original packing materials. For this reason, we strongly recommend that you save all the packing materials that came with the W-890R, in case you need to transport it in the future. In addition, when transporting the unit, you should tape the cassette decks closed, using an adhesive tape that will not spoil the finish of the unit.

About cassette tapes

CAUTION

- Do not open the cassette or pull the tape out of the cassette.
- Do not touch the tape surface.
- Do not use or store the tape in a humid or dusty place.
- Keep the tape away from any magnetic sources, such as speakers or TVs, otherwise noise may be produced during playback or important recordings may be erased.

Cassette tapes that you should not use

Poor performance, errors, or malfunctions may result if you use any of the tapes described below. Some of these tapes may also cause tape clog problems that can damage the tape transport mechanism.

Cassettes that are imperfectly shaped

Do not use a deformed cassette or one that has unstable tape movement or makes a strange sound during fast-forward or rewind.

Long play tapes

Tapes that are longer than 90 minutes are very thin and stretch easily, so using them can result in wow and flutter. In addition, long tapes can become tangled in the equipment, so please use caution with them.

Endless tapes

Do not use these tapes because they can easily get tangled in the tape transport mechanism.

Introduction

Automatic tape type detection function

This cassette deck can detect what type of tape is being used based on the detection holes in the cassette shell. Be sure to use cassettes with detection holes.

With this cassette deck, you can play back normal (Type I), chrome (Type II) and metal (Type IV) tapes. For recording, use normal (Type I) or chrome (Type II) tapes.

Each deck (TAPE I and TAPE II) is equipped with its own auto tape type detection function, so you can use different types of tape at the same time.

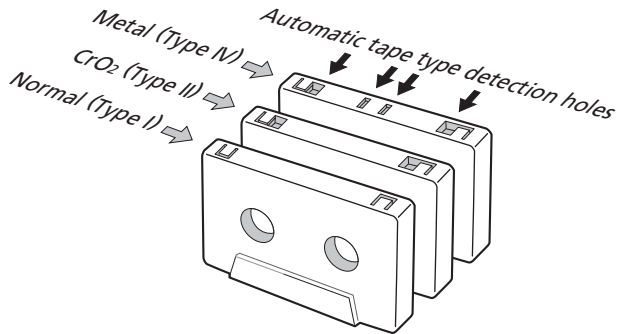

Tape slack

Slack can cause the tape to get tangled in the capstan or other rotating parts. To prevent this, take up all tape slack using a pencil or the like inserted into the reel hole.

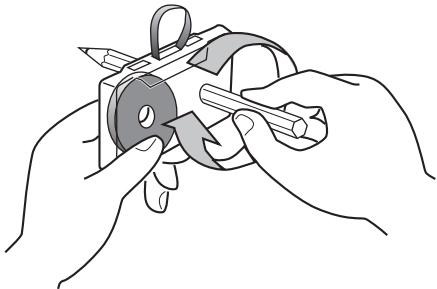

Accidental erasure prevention tabs

Tabs on top of the cassette shell allow you to prevent important recordings from being erased by mistake. There are two tabs on each cassette shell: one for side "A" and the other for side "B".

Once these tabs have been removed using a screwdriver or the like, there is absolutely no chance of the recording function being activated.

To record on a cassette whose tab has been broken off, stick a piece of adhesive tape over the hole. Be careful not to block the tape type detection holes.

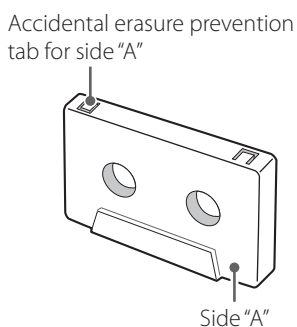

Maintenance

If the surface of the deck becomes soiled, wipe it clean with a dry, soft cloth. Never use volatile cleaners like thinners, benzine or alcohol because they will damage the surface finish.

Do not allow the deck to remain in contact with rubber or vinyl products for a long period of time, as these could damage the surface finish.

CAUTION

For safety, always unplug the power cord before performing any maintenance.

- **Cleaning the heads**

If the head section gets dirty, the recording quality will deteriorate, resulting in degraded playback sound or "drops" in sound. Also, if the tape transport path gets dirty, the tape may get entangled in the rotating parts. It is therefore recommended that the heads, pinch rollers and capstans be cleaned regularly at intervals of 10-hour use with a cotton swab moistened with a commercially available, appropriate cleaning liquid.

NOTE

Do not make a recording or play back tape when the tape transport path is wet with cleaning liquid, as this could cause the tape to jam or clog.

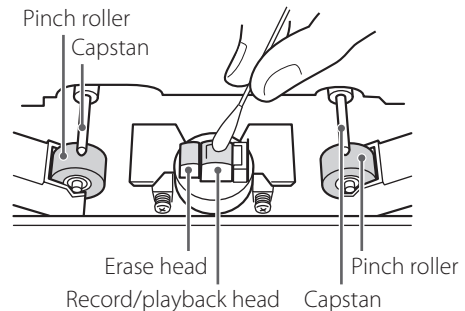

Connections

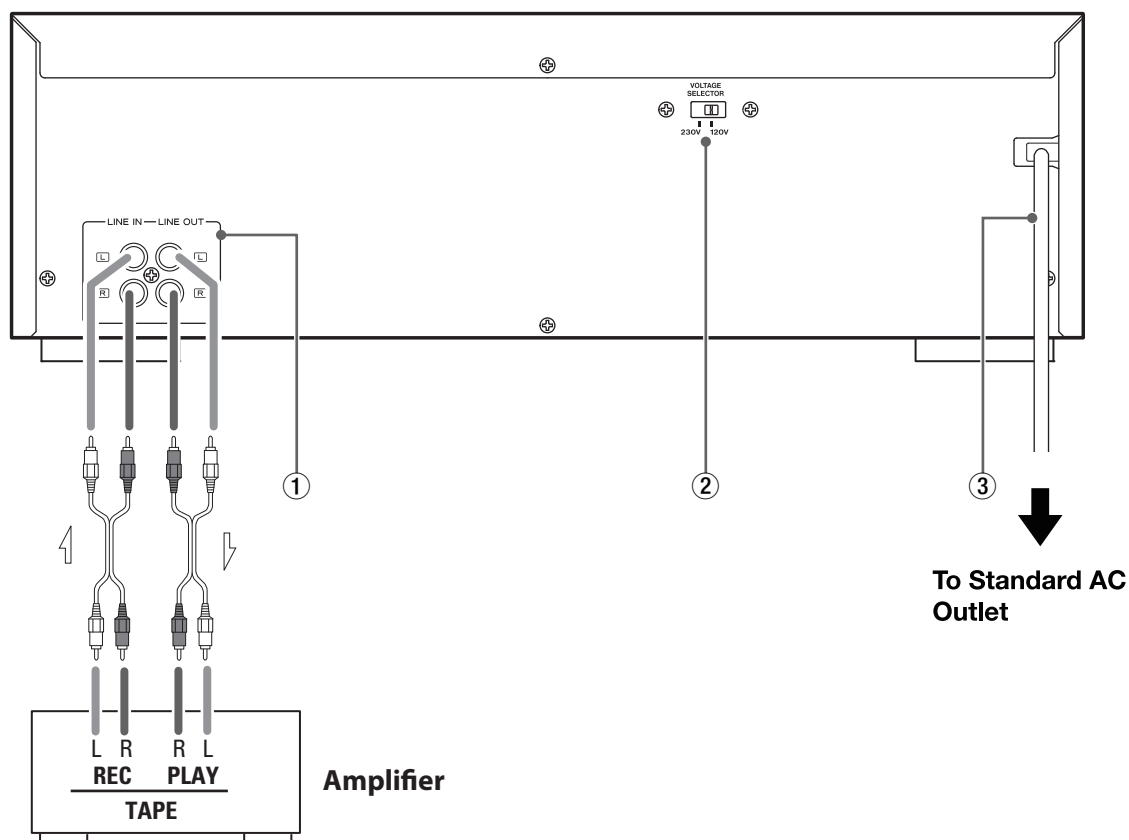

CAUTION

- Plug the power cord into an AC outlet only after having made all other connections.
- Read the instructions of each component you intend to use with this unit.

① LINE IN and LINE OUT jacks

Use RCA cables to make connections between this unit and your amplifier. Make sure to connect:

- White plug to White jack (L: left channel)
- Red plug to Red jack (R: right channel)

NOTE

Plugs must be firmly inserted into the corresponding jacks. Do not bundle the RCA cables together with the power cord and speaker cables. Doing so will degrade sound quality or generate noise.

② VOLTAGE SELECTOR

Switches the voltage to either 230 V or 120 V.

NOTE

- **The voltage selector is not available on units for some markets.**

**IN NORTH AMERICA
USE ONLY ON 120V SUPPLY**

③ AC power cord

Plug this AC power cord into an AC wall socket.

NOTE

- Hold the power plug when plugging or unplugging the power cord. Never pull or yank on the power cord.
- Unplug the power cord when you are not going to use the unit for some time.

Features of the W-890R

Front panel

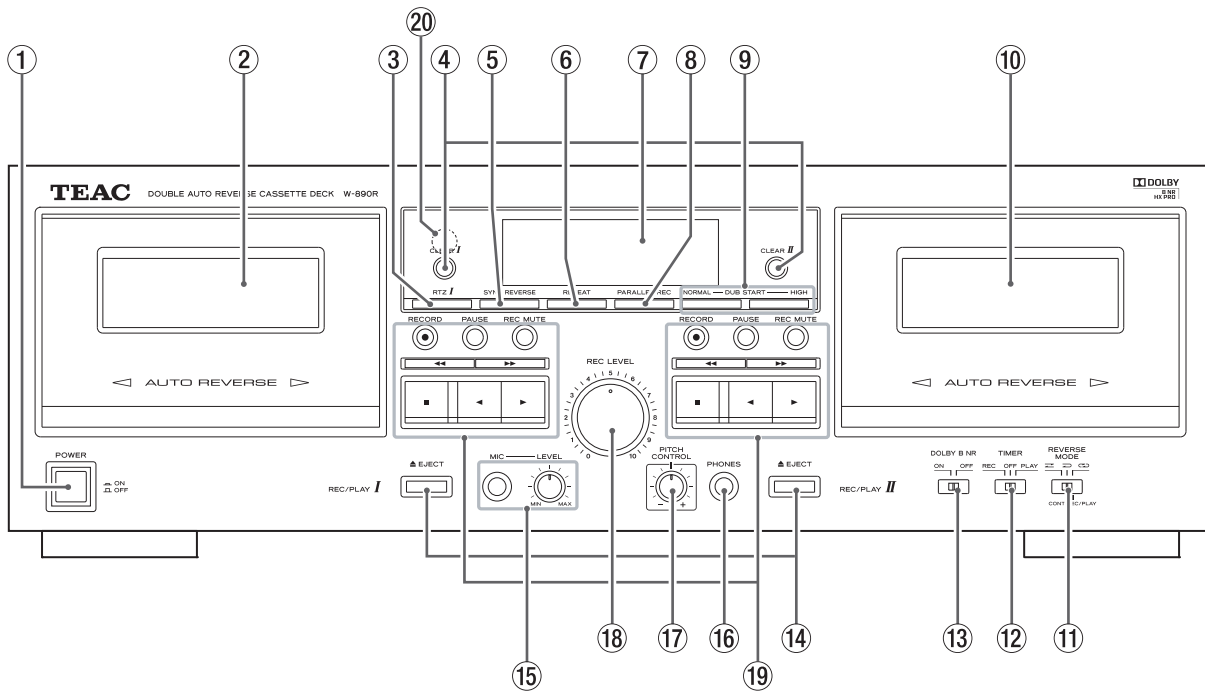

① POWER switch

This switches the unit power between off and on.

NOTE

The apparatus draws nominal non-operating power from the AC outlet with its **POWER** in the off position.

② TAPE I compartment

③ RTZ key (TAPE I only)

This key returns the tape to the counter zero point.

④ COUNTER RESET keys

Pressing these keys reset the tape counter readings for TAPE I and TAPE II, respectively.

⑤ Synchro reverse key (SYNC REVERSE)

Pressing this key activates the synchro reverse dubbing function.

⑥ REPEAT key

This allows repeat playback of a selected section of the tape.

⑦ Display

This shows tape counters, level meters, etc.

⑧ Parallel record key (PARALLEL REC)

This key lets you simultaneously record on both decks.

⑨ Dubbing start key (DUB START)

This key is used when copying the contents of a tape from TAPE I to TAPE II, either at normal or high speed.

⑩ TAPE II compartment

⑪ Reverse mode switch (REV MODE)

This switch is used to switch between reverse modes.

⑫ TIMER switch

This switch is provided for use with a commercially available audio timer, to allow timer controlled recording or playback. Normally, leave this switch to the **OFF** position.

⑬ DOLBY NR switch

This switch toggles the Dolby Noise Reduction system on/off. In playback you need to set this switch to the same position as when the recording was made.

⑭ EJECT (▲) keys

Pressing these keys opens the TAPE I and TAPE II compartments.

⑮ MIC jack and level control

Insert your microphone into this jack and use the knob to adjust the level of mic input.

NOTE

The MIC jack is mono. You cannot use a stereo microphone with this cassette deck.

⑯ Headphones jack (PHONES)

Plug your headphones into this jack.

⑰ PITCH CONTROL

This control is used to vary the playback speed.

⑱ REC LEVEL

This control is used to adjust the recording level.

Remote Control Unit

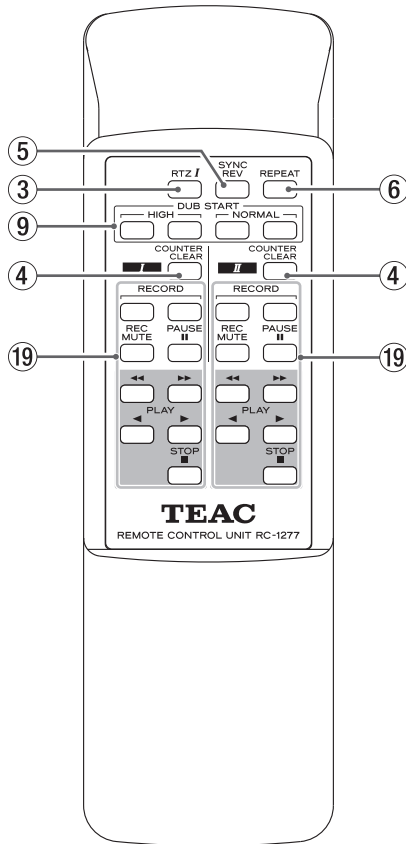

19 Tape transport control keys

RECORD (●) key

Pressing this key shifts the corresponding deck to record-pause mode.

PAUSE (II) key

Pressing this key temporarily stops playback or recording.

Recording mute (REC MUTE) key

This key is for creating the 4-second blank space.

◀◀/▶▶ key

Fast-forward/Rewind

STOP (■) key

Stop of playback/record

PLAY (◀ / ▶) key

Reverse side play/Forward side play

20 Remote sensor

When operating the remote control unit, point it towards here.

Using the Remote Control Unit

Cautions when using the remote control unit

- Point the remote control unit at the remote sensor of the cassette deck and operate the remote control unit at a distance of no more than 5 meters. Do not place objects between the remote control unit and remote sensor.
- Direct sunlight or very bright light will reduce the sensitivity of the remote sensor. If this is the case, use the control buttons on the cassette deck instead of the remote buttons.
- It is possible that other infrared-ray-sensitive equipment nearby may malfunction when you operate the remote control.

Loading batteries into the remote control unit

Remove the lid of the battery compartment, load two "AA" sized batteries in the indicated directions, and then replace the lid. When inserting batteries, be sure to observe proper polarity (+ and -).

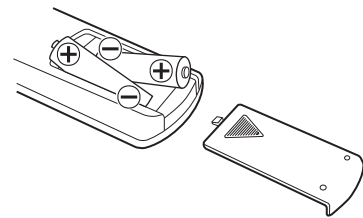

If you have to put the remote control unit quite close to the remote sensor or if any remote buttons do not work, then the batteries are no longer fit for use and must be replaced. Be sure to always replace both batteries at once.

Important Cautions for Handling Batteries

Improper battery use can result in leakage or rupture. Observe the following instructions:

- Load the batteries in the correct direction as indicated in the battery compartment.
- Do not mix old and new batteries, or mix different types or brands of battery.
- Do not heat, disassemble, or throw batteries into fire or water.
- Do not store or carry batteries together with other small metal objects. Doing so can cause battery shorting, leakage or rupture.
- Do not try to recharge dry batteries.
- When the cassette deck is not going to be used for a long time (more than one month), take the batteries out of the battery compartment.
- If leakage into the battery compartment is observed, wipe up any liquid inside the compartment and load new batteries.

Features of the W-890R

Display

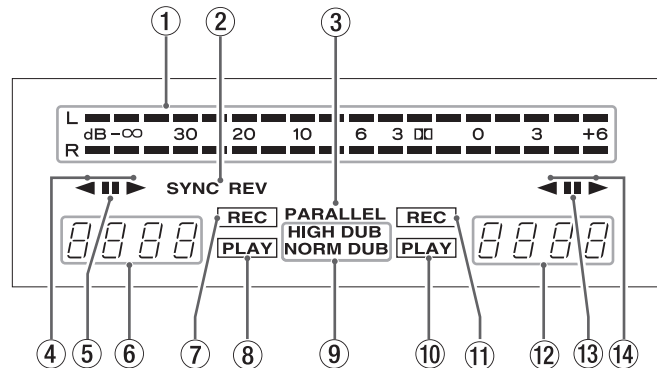

① **Peak level meter**

This shows recording and playback levels.

② **SYNC REV**

This indicator lights when the synchro reverse dubbing function is switched on.

③ **PARALLEL**

This indicator lights to indicate parallel recording is taking place.

④ **Playback/recording direction indicator of TAPE I deck**

⑤ **Pause indicator**

This indicator lights when the TAPE I deck is temporarily stopped.

⑥ **Tape counter of TAPE I deck**

The tape counter indicates the relative position of the tape. You can reset the counter to zero whenever you want. When an A-B repeat operation is on, RE is shown.

⑦ **Record indicator**

This indicator lights when the TAPE I deck is in record mode.

⑧ **Play indicator**

This indicator lights when the TAPE I deck is in play mode.

⑨ **Dubbing indicator**

NORMAL DUB lights during normal speed dubbing, and **HIGH DUB** lights during high speed dubbing.

⑩ **Play indicator**

This indicator lights when the TAPE II deck is in play mode.

⑪ **Record indicator**

This indicator lights when the TAPE II deck is in record mode.

⑫ **Tape counter of TAPE II deck**

The tape counter indicates the relative position of the tape. You can reset the counter to zero whenever you want. When an A-B repeat operation is on, RE is shown.

⑬ **Pause indicator**

This indicator lights when the TAPE II deck is temporarily stopped.

⑭ **Playback/recording direction indicator of TAPE II deck**

Playback I (either TAPE I or TAPE II)

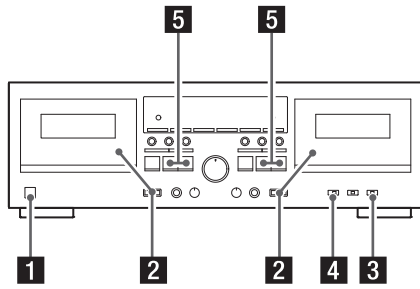

1 Switch on the POWER.

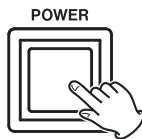

2 Load a pre-recorded tape into the TAPE I or II deck.

Press the **EJECT** key (▲) to open the cassette compartment. Insert the cassette tape with its open edge facing down, the desired side facing you. Then, close the cassette compartment by pushing on its front part.

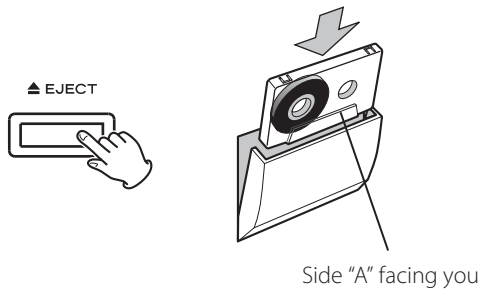

This cassette deck can play back Normal (Type I), Chrome (Type II) and Metal (Type IV) tapes.

For the sake of simplicity, we refer to the tape side facing you as Side "A" and to the tape side facing away as Side "B". When you insert a cassette with Sides "A" and "B" reversed, Side "A" should read Side "B" and Side "B" should read Side "A".

3 Select a reverse mode setting using the REV MODE switch.

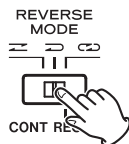

You have a choice of three settings:

⇐: One way mode

Set the switch to this position to playback only one side.

⇔: Two way mode

Set the switch to this position to play back both sides of the tape in one session. When playback reaches the end of side "A", the playback direction is automatically reversed, and playback continues on side "B".

↻: Repeat mode

Set the switch to this position. Both sides of the tape are played back as many as 5 times.

If a tape is in both the TAPE I and TAPE II compartments, the TAPE I and TAPE II decks continuously play the tapes.

4 Set the DOLBY NR switch.

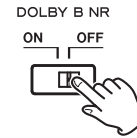

Set the switch to the **ON** position when playing back tapes recorded with Dolby NR.

To play tapes recorded without Dolby NR, set the switch to the **OFF** position.

5 Press the PLAY (◀ or ▶) key.

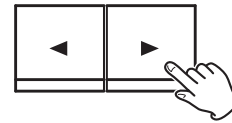

Pressing the ▶ key starts playback from side "A".

Pressing the ◀ key starts playback from side "B".

Playback II (either TAPE I or TAPE II)

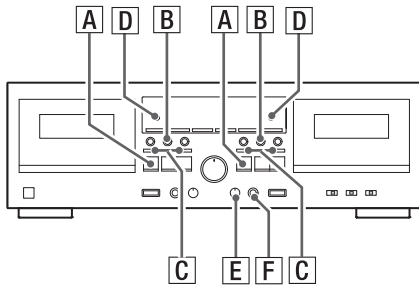

A To stop playback, press the **STOP** (■) key.

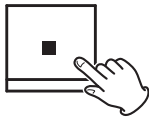

B To stop playback temporarily, press the **PAUSE** key. To resume playback, press the **PAUSE** key again, or press the **PLAY** (◀ or ▶) key.



While playback is paused, pressing the **PLAY** key whose direction is opposite to the indicator (◀ or ▶) on the display, will switch the playback direction. This does not release the pause function. Press **PAUSE** or the same **play** key (◀ or ▶) again to start playback on the other side of the tape.

C **Fast forward/Rewind**

Press the ◀◀ or ▶▶ key while in stop mode to fast wind the tape.



To stop the fast winding tape, press the **STOP** (■) key.

D **Tape counter**

Press the **COUNTER RESET** key to reset the tape counter to 0000. You can use this function for easy relocation of any desired point on the tape.

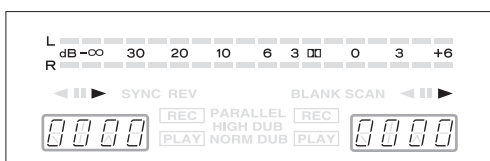

E **Pitch control (TAPE I deck only)**

This control varies the pitch of the music during playback (This control does not work during recording or dubbing).

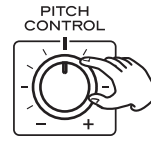

Turning the **PITCH CONTROL** knob clockwise increases the playback speed and raises the pitch up to +10%.

Turning the **PITCH CONTROL** knob counterclockwise reduces the playback speed and lowers the pitch by a maximum of -10%.

F **To listen through headphones**

WARNING

There is no level control for the headphones output. Beware that sudden loud sounds may occur depending on recorded material. You should avoid prolonged exposure to high volume sound as this can damage your hearing.

Plug your headphones into the **PHONES** jack, and put on the headphones.

Plugging into the **PHONES** jack does not disable the line outputs.

Continuous playback

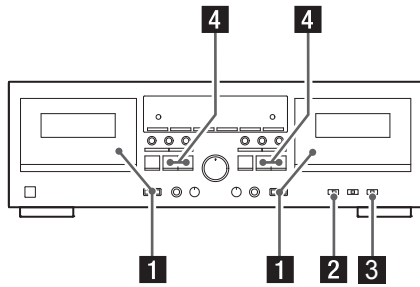

Continuous playback can be performed between TAPE I and TAPE II. When one tape is played back to the end, the other tape automatically starts playback, in a relay fashion.

- 1** Load pre-recorded tapes into the TAPE I and TAPE II compartments.
- 2** Set the DOLBY NR switch. Always set the DOLBY NR switch to the same position that was used for recording.
- 3** Set the REV MODE switch to the  (CONT PLAY) position.

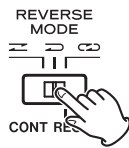

- 4** Press the PLAY ( or ) key of the deck you want to start first.

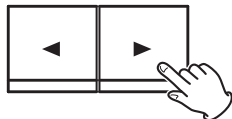

You can start continuous playback from either TAPE I or TAPE II. Playback cycles through four tape sides as follows, and will continue as many as 5 times when you start the playback from Side "A" on TAPE I, or until you stop the operation.

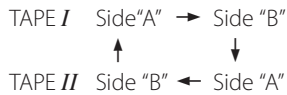

RTZ I (TAPE I only)

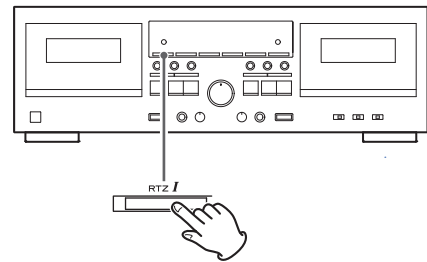

When you press the RTZ I key, the TAPE I deck fast-forwards or rewinds the tape until the counter reads 0000, and then stops.

NOTE

- RTZ (Return-to-zero) only works on TAPE I.
- If the counter position is too close to the 0000 mark (greater than 9994 or less than 0005), the RTZ function cannot be used.

A-B Repeat playback

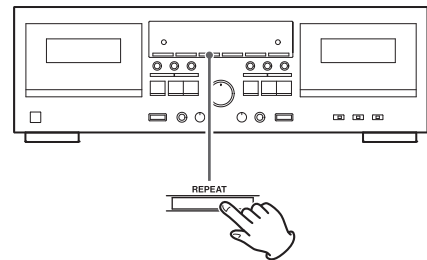

- 1.** During playback, press the REPEAT key at the point where you want to start the repeat playback interval (A point). RE 01 appears on the display when this point is set.
- 2.** Next, press the REPEAT key at the point where you want to end the repeat playback interval (B point). RE 02 appears on the display. The tape automatically rewinds to the A point where playback restarts. When the B point is reached, playback stops temporarily, the tape rewinds again to the A point, and playback continues to repeat.
- 3.** Press the STOP (■) key to end repeat playback.

CAUTION

- During repeat playback, only the REPEAT and STOP keys can be used.
- This function cannot be used for durations of less than 10 counts on the tape counter between the starting and end points.
- Only intervals in the current playback direction can be repeated.
- Repeat playback stops automatically after 20 repetitions.

Recording (either TAPE I or TAPE II)

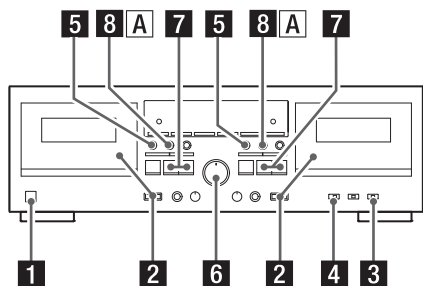

1 Turn on the power.

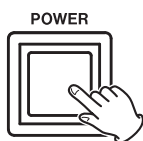

2 Load a tape for recording.

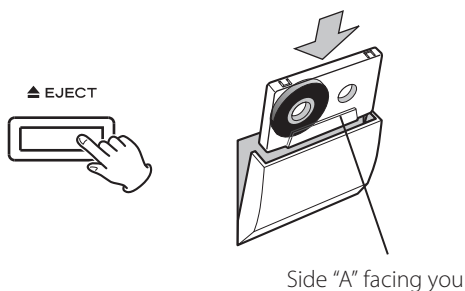

Press the **EJECT** (▲) key to open the cassette compartment. Insert the cassette tape with its open edge facing down, side "A" facing you. Then close the cassette compartment by pushing in the cassette door until it clicks shut.

NOTE

- If the erasure prevention tabs of the loaded cassette tape have been broken off, stick a piece of adhesive tape over the hole(s).
- With this cassette deck you can use Normal (Type I) and Chrome (Type II) tapes for recording.

3 Set the REV MODE switch.

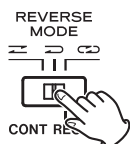

- ↔ : Set to this position to record on one side only.
- ◀ ▶ : Set to either of these positions to record on both sides.

4 Set the DOLBY NR switch.

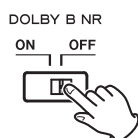

Set the switch to **ON** to record with Dolby Noise Reduction. Set to **OFF** to record without Dolby Noise Reduction.

5 Press the RECORD (●) key.



The deck enters the record-pause mode. **||** and **REC** will light on the display.

NOTE

- If you want to record using the remote control unit, press the two **RECORD** keys on the remote control unit at the same time.
- To stop recording while the deck is in the record-pause mode, press the **STOP** key (■).

6 Adjust the recording level.

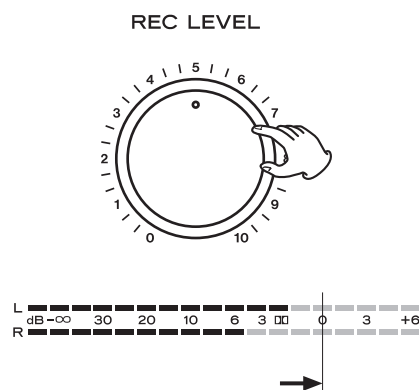

Start playback of your recording source and set the **REC LEVEL** control knob so that the level meter indicates "0 dB" at peaks.

7 Set the recording direction. (To record on only one side of the tape)

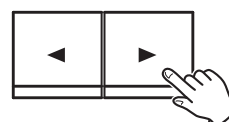





Recording is made in the direction indicated by the play/record direction indicator (◀ / ▶). To change this direction, press the opposite direction **PLAY** (◀ or ▶) key.

NOTE

Make sure that the arrow on the key (◀ / ▶) you are going to press points in the opposite direction of the arrow on the indicator (◀ / ▶) shown on the display. Failure to follow this instruction causes the deck to start recording in an unintended direction.

- 8** When everything is ready, start recording by pressing the **PAUSE** key or the **PLAY** key whose arrow points in the same direction as the indicator.





To record on both tape sides, set the **REV MODE** switch to  or  and press the forward **PLAY** () key. If you press the reverse **PLAY** () key, recording will be done only on side "B". To stop recording, press the **STOP** () key.

- A** To stop recording temporarily





Press the **PAUSE** key to stop recording temporarily. A second press of the key resumes recording.

To erase recordings

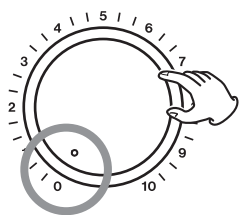
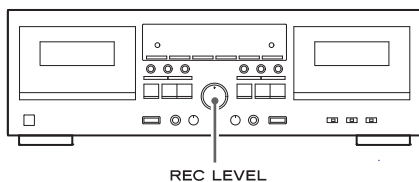
When you make a recording, the tape is overwritten (previous recording is erased). To erase a tape without making a new recording, set the **REC LEVEL** control to the minimum (0) position and press the **RECORD** () key followed by the **PLAY** ( or ) key.



Quick record start

Press the **RECORD** () key and press the **PLAY** ( or ) key corresponding to the direction you want the tape to run.

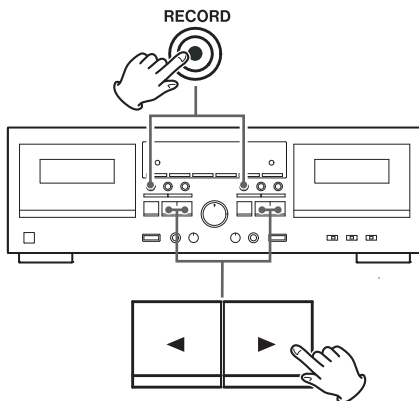

Recording silence

When you press the **REC MUTE** key during recording, the unit records no signal for about 4 seconds and then enters the record-pause mode. To resume recording, press the **PAUSE** key.

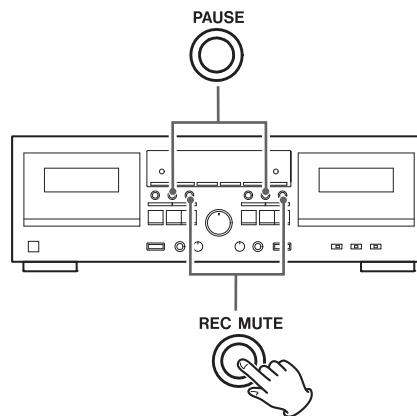

- **To create a blank of more than 4 seconds long**
Hold down the **REC MUTE** key for the desired length of time. When you release the key, the deck enters the record-pause mode.
- **To create a blank of less than 4 seconds long**
Press the **PAUSE** key within 3 seconds of pressing the **REC MUTE** key.

NOTE

If you press the **REC MUTE** key when the deck is in the record-pause mode, no signal is recorded for about 4 seconds, and then the deck shifts back to the record-pause mode.

Mic mixing recording

This function allows you to record your voice and another audio source together on a cassette tape.

The mic sound is fed into both the Left and Right channels so it is located in the center of the stereo image.

You have the choice of either selecting the audio source you want on the amplifier connected to the **LINE IN** jacks of the deck, or plugging the desired source directly into the deck's **LINE IN** jacks.

NOTE

- To prevent feedback (howling), disable the speaker outputs from the amplifier. Use headphones to monitor recording.
- This cassette deck is not compatible with stereo mics. Always use a mono mic.

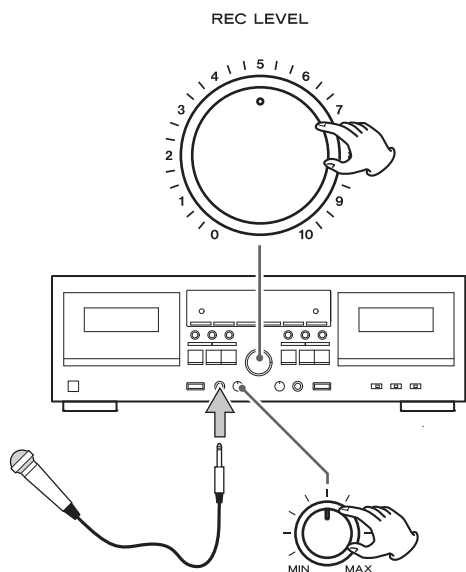

Adjusting mix recording level

To record a mix of voice and another audio source, you need to adjust the mic input level and then fine tune the overall recording level.

1. Plug your microphone into the MIC jack on the front panel.
2. Start playing the audio source, switch the deck into the record-pause mode (by pressing the RECORD (●) key), and temporarily adjust the REC LEVEL control to a relatively low level.
3. Speak into the mic and adjust the MIC level control to get the optimum balance between your voice and the other source.
4. Fine tune the overall recording level using the REC LEVEL control so that the level meter reads 0 dB at peaks.
5. When everything is ready, start recording as instructed earlier in this manual.

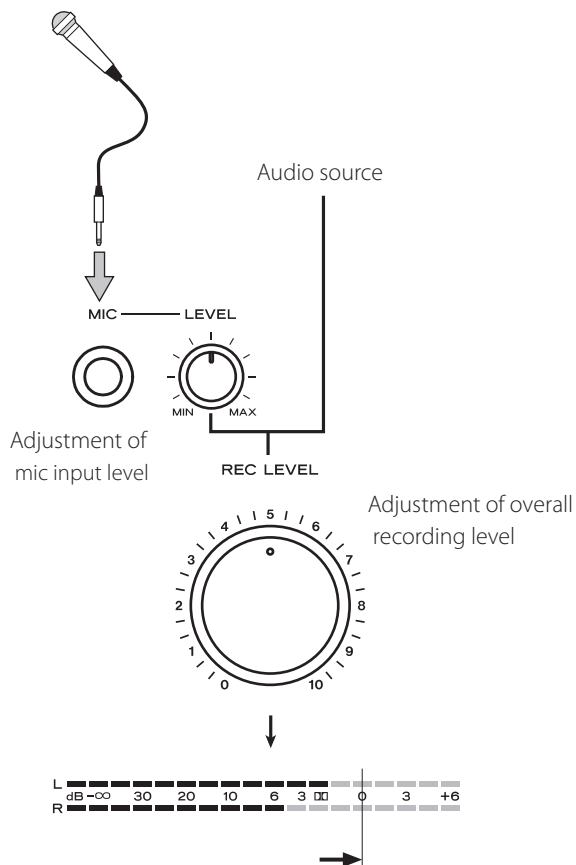

Continuous recording

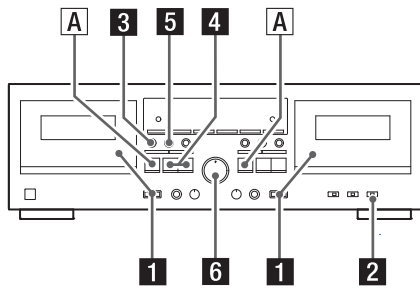

This function allows you to make uninterrupted recordings on both sides of two tapes.

- 1 Load cassette tapes for recording into the TAPE I and TAPE II compartments.**

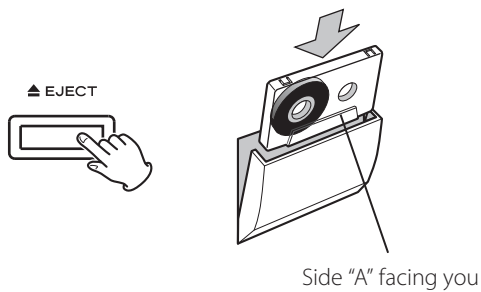

- 2 Set the REV MODE switch to the (CONT REC/PLAY) position.**

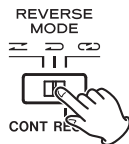

Set the **DOLBY NR** switch to the **ON** position if you want to.

- 3 Press the TAPE I deck's RECORD (●) key.**



The deck enters the record-pause mode. **II** and **REC** will light on the display. Now adjust the recording level and any other settings, as required.

- 4 Check the recording direction.**

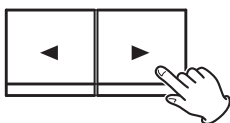

If an indicator is lit which points in the direction opposite to the one desired, change the direction by pressing the opposite direction **PLAY** (◀ or ▶) key.

NOTE

Be careful not to press the **PLAY** (◀ or ▶) key whose arrow points in the same direction as the indicator. Doing so will start recording.

Recording is done in this order:

TAPE I Side "A"
 ↓
 Side "B"
 ↓
 TAPE II Side "A"
 ↓
 Side "B"

You can start recording from side "B" of TAPE I. But if you do so, side "A" of this tape is not recorded: when recording reaches the end of side "B", the TAPE II deck starts recording.

NOTE

The TAPE II deck always starts recording from side "A".

- 5 Start recording.**



Recording starts when you press the **PAUSE** key or the **PLAY** (◀ or ▶) key whose arrow points in the same direction as the indicator on the TAPE I deck.

When recording is finished on the TAPE I deck, the TAPE II deck automatically starts recording.

NOTE

The transition from TAPE I to TAPE II takes several seconds.

- To stop recording**

Press the **STOP** (■) key of the deck which is currently recording.

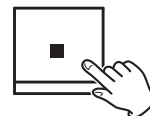

Parallel recording

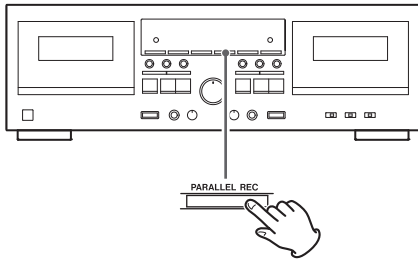

This function allows you to record the same material simultaneously on both TAPE I and TAPE II.

Load tapes into both decks and press the **PARALLEL REC** key to start recording.

Before starting recording, check and correct the following by performing steps 1 – 7 on page 14 such as Record direction, Reverse mode setting, Dolby NR setting, Recording level, etc.

When everything is ready, get back into stop mode if the deck is in another mode.

During parallel recording, the **PARALLEL** indicator is lit on the display.

During parallel recording, only the following keys work:

TAPE I deck : **STOP** (■)

TAPE II deck : **PAUSE, REC MUTE, STOP** (■)

Pressing the **STOP** (■) key on either deck stops both tapes at once.

Dubbing (from TAPE I to TAPE II)

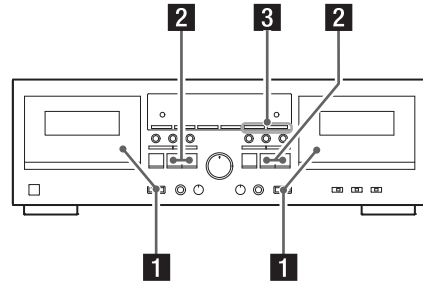

- 1 Insert a cassette tape for playback into the TAPE I compartment and a cassette tape for recording into the TAPE II compartment.

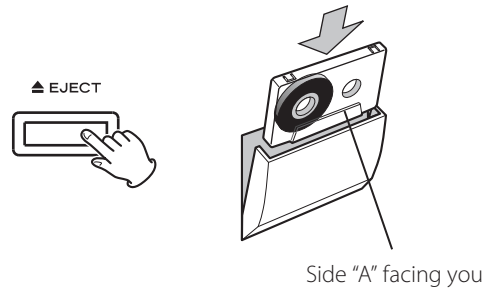

- 2 Set the tape transport direction on both decks.

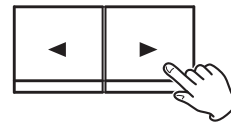

If the play/record direction indicator (◀ / ▶) on the display points in the direction opposite to the one desired, press the **PAUSE** key followed by the **PLAY** (◀ or ▶) key corresponding to the desired direction.

After changing the tape transport direction, be sure to press the **STOP** (■) key to get out of the pause mode.

NOTE

- Be careful not to press the **PLAY** (◀ or ▶) key whose arrow points in the same direction as the indicator. Doing so will start playback.
- Set the **REV MODE** switch as required.
- You don't need to adjust the recording level or set the Dolby NR system, as both depend on the pre-recorded source tape.

- 3 Press either **DUB START** key to start dubbing.

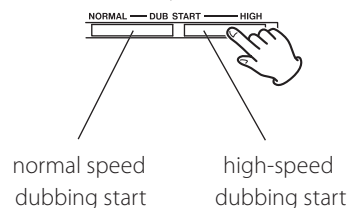

For normal speed dubbing, press the **NORMAL** key. For high-speed dubbing, press the **HIGH** key.

NOTE

High-speed dubbing makes a copy at approximately two times the normal speed. We recommend normal speed dubbing for best audio quality.

During dubbing, either the **NORM DUB** or **HIGH DUB** indicator lights steadily on the display.

During normal speed dubbing, only the following keys work:

TAPE I deck : **STOP** (■)

TAPE II deck : **PAUSE, REC MUTE, STOP** (■)

During high-speed dubbing, only the **STOP** (■) key works.

Neither **DUB START** key works immediately after the tape is fast-forwarded or rewound to the end. Wait for 5 seconds or more before pressing the key.

NOTE

- During dubbing, the pitch control does not work.
- Recording level adjustment is not necessary for dubbing, as the recording level is set to the level of the pre-recorded tape. Operating the **REC LEVEL** control, before or after starting dubbing, has no effect at all.
- If a nearby television set is switched on during high-speed dubbing, a high-pitched interference noise may be recorded on the tape. To avoid this, either perform dubbing at normal speed, or turn off the television.
- If you want to start dubbing using the remote control unit, press the two **DUB START** keys (**NORMAL** keys or **HIGH** keys), for either normal or high speed dubbing, on the remote control unit at the same time.

Editing during dubbing (only at normal speed)

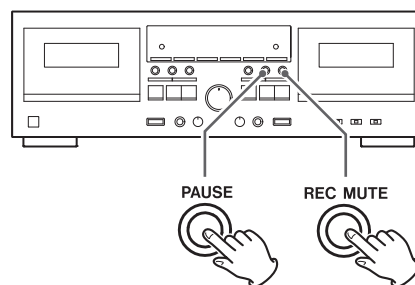

You can prevent unwanted songs or unnecessarily long blanks from being dubbed, or you can create blanks between songs.

- 1. At the desired point during dubbing, press the PAUSE key on the TAPE I deck. The TAPE II deck only enters the pause mode, allowing you to let unwanted songs go by.**

To create a 4-second blank between songs, press the **REC MUTE** key on the TAPE II deck. The TAPE II deck temporarily stops after recording no signal for 4 seconds.

The TAPE I deck continues playback when the TAPE II deck is in pause mode.

- 2. To resume dubbing, press the PAUSE key on the TAPE II deck.**

Synchro reverse dubbing (from TAPE I to TAPE II)

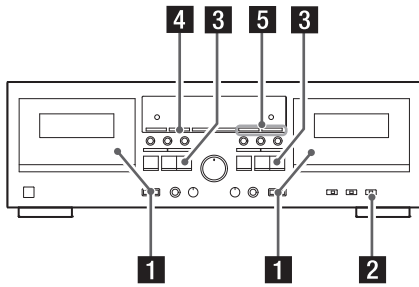

When you use this dubbing function and a shorter tape reaches the end of side "A", it momentarily stops until the other tape reaches the end of side "A". Then both tapes automatically switch over to side "B" and recording and playback re-start simultaneously.

If TAPE I is shorter than TAPE II

When TAPE I reaches the end of side "A", TAPE I stops and TAPE II enters the "blank recording" mode.

When TAPE II reaches the end, both TAPE I and II are reversed simultaneously. TAPE I starts playback and TAPE II resumes recording.

When TAPE I reaches the end of side "B", both TAPE I and II stop simultaneously.

If TAPE II is longer than TAPE I

When TAPE II reaches the end of side "A", TAPE II enters the record-pause mode, while TAPE I continues playback.

When TAPE I reaches the end, both TAPE I and II are reversed simultaneously. TAPE I starts playback and TAPE II resumes recording.

When TAPE II reaches the end of side "B", both TAPE I and II stop simultaneously.

- 1 Insert a cassette tape for playback into the TAPE I compartment and a cassette tape for recording into the TAPE II compartment.**

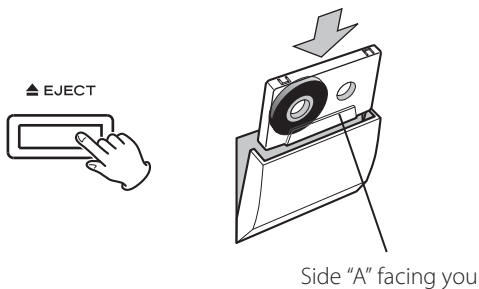

- 2 Set the REV MODE switch to the two-way (↔) position.**

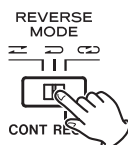

- 3 Check the recording direction of both decks.**

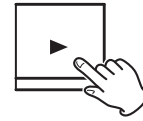

If the reverse direction indicator (◀) lights on the display, press the **PAUSE** key followed by the forward **PLAY** (▶) key. Then, be sure to press the **STOP** (■) key to get out of the pause mode.

NOTE

- Be careful not to press the **PLAY** (◀ or ▶) key whose arrow points in the same direction as the indicator. Doing so will start playback.
- You do not need to adjust the recording level or set the Dolby NR system, as both depend on the pre-recorded source tape.

- 4 Press the SYNC REVERSE key.**

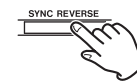

The **SYNC REV** indicator will light on the display.

The **SYNC REVERSE** key does not work if the reverse mode is set to any positions other than ↔ or if the transport direction of both decks is set to reverse (◀).

- 5 Press either DUB START key to start dubbing.**

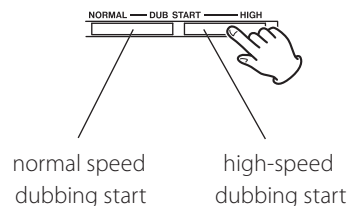

For normal speed dubbing, press the **NORMAL** key. For high-speed dubbing, press the **HIGH** key.

High-speed dubbing makes a copy at approximately two times the normal speed. We recommend normal speed dubbing for best audio quality.

During dubbing, either the **NORM DUB** or **HIGH DUB** indicator lights steadily on the display.

During normal speed dubbing, only the following keys work:

- TAPE I deck : **STOP** (■)
- TAPE II deck : **PAUSE, REC MUTE, STOP** (■)

During high-speed dubbing, only the **STOP** (■) key works.

Pressing the **STOP** (■) key on either deck stops both tapes at once.

Neither **DUB START** key works immediately after the tape is fast-forwarded or rewound to the end. Wait for 5 seconds or more before pressing the key.

NOTE

- During dubbing, the pitch control does not work.
- Recording level adjustment is not necessary for dubbing, as the recording level is set to the level of the pre-recorded tape. Operating the **REC LEVEL** control, before or after starting dubbing, has no effect at all.
- If a nearby television set is switched on during high-speed dubbing, a high-pitched interference noise may be recorded on the tape. To avoid this, either perform dubbing at normal speed, or turn off the television.

Timer-Controlled Playback and Recording

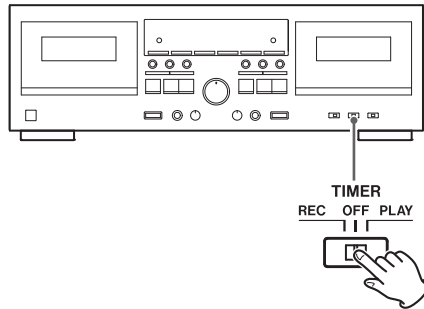

Timer-Controlled Playback

1. **Connect this unit and stereo system to a commercially available audio timer.**

2. **Set the power switch of all components to ON.**

3. **Load a prerecorded cassette tape in TAPE I or II.**
You can also insert tapes into both decks. In this case, TAPE I starts first.

4. **Set the REV MODE switch to the required position.**

If you set the **REV MODE** switch to \Rightarrow :

a tape deck plays only Side "A" of the tape.

- If a tape is in both the TAPE I and TAPE II compartments, the TAPE I deck plays Side "A" of the tape and then stops.
If a tape is in the TAPE II compartment only, the TAPE II deck plays Side "A" of the tape.

If you set the **REV MODE** switch to \Rightarrow :

a tape deck continuously plays both sides of the tape.

When the tape deck reaches the end of Side "A" in playback mode, it automatically reverses the tape and continues to play Side "B".

- If a tape is in both the TAPE I and TAPE II compartments, the TAPE I deck plays both sides of the tape and then stops.
If a tape is in the TAPE II compartment only, the TAPE II deck plays both sides of the tape.

If you set the **REV MODE** switch to \Leftrightarrow :

both sides of a tape are continuously played for up to five times.

5. **Set the DOLBY NR switch.**

6. **Set the TIMER switch to the PLAY position.**

7. **Set the audio timer to the required start (power on) and stop (power off) times. When this setting is completed, the power to all components will be switched off.**

When a preset start time is reached, power will be supplied and playback will start automatically.

Playback always starts from side "A".

NOTE

- If you directly connect the deck's AC power cord to the AC outlet, playback automatically starts by simply pressing on the **POWER** switch of this deck when you set the **TIMER** switch to the **PLAY** position. When you do not use the timer, set the **TIMER** switch to the **OFF** position.

Timer-controlled recording

(Example: Recording a broadcast program)

1. **Connect this unit and stereo system to a commercially available audio timer.**

2. **Set the power switch of all components to ON.**

3. **Load a recordable cassette tape(s) in TAPE I or II (or both decks for continuous recording).**

4. **Set the REV MODE switch to the required position.**

If you set the **REV MODE** switch to \Rightarrow :

a tape deck records on only Side "A" of the tape.

- If a tape is in both the TAPE I and TAPE II compartments, the TAPE I deck records on Side "A" of the tape and then stops.
If a tape is in the TAPE II compartment only, the TAPE II deck records on Side "A" of the tape.

If you set the **REV MODE** switch to \Rightarrow :

a tape deck continuously records on both sides of the tape.

When the tape deck reaches the end of Side "A" in record mode, it automatically reverses the tape and continues to record on Side "B".

- If a tape is in both the TAPE I and TAPE II compartments, the TAPE I deck records on both sides of the tape and then stops.
If a tape is in the TAPE II compartment only, the TAPE II deck records on both sides of the tape.

If you set the **REV MODE** switch to \Leftrightarrow (continuous recording):

insert a tape into both the TAPE I and TAPE II compartments. The TAPE I and TAPE II decks continuously record on the tapes.

5. **Set the DOLBY NR switch as required.**

6. **Tune in a broadcasting station to be recorded.**

7. **Press the RECORD (●) key of the deck to be recorded to set the deck to the record-pause mode.**

8. **Adjust the recording level.**

9. **Set the TIMER switch to the REC position.**

10. **Set the audio timer to the required start (power on) and stop (power off) times. When this setting is completed, the power to all components will be switched off.**

When the preset start time is reached, power will be supplied and recording will start automatically.

Recording always starts from side "A".

CAUTION

If you directly connect the deck's AC power cord to the AC outlet, recording automatically starts by simply pressing on the **POWER** switch of this deck when you set the **TIMER** switch to the **REC** position. When you do not use the timer for a while, be sure to set the **TIMER** switch back to the **OFF** position to prevent accidental erasure of your important tape.

Timer-Controlled Playback and Recording

Connections with a timer

Connecting a commercially available timer to your audio setup lets you wake up to your favorite cassette tape, or start recording at specified times.

Refer to the illustration below, and connect your audio components.

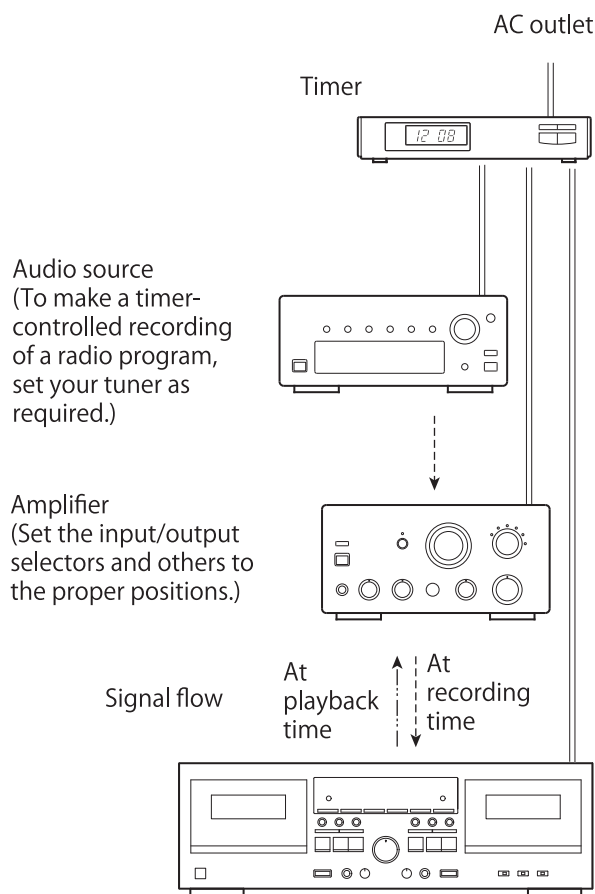

Troubleshooting

If you think that there is something wrong with this cassette deck, make the checks listed below before contacting a repair service. In some cases the problem may lie with another component. Check all components.

If the problem cannot be solved with any of the following checks, contact your nearest TEAC authorized service center or your dealer for help.

Cannot switch on the power

- Check the connection to the AC power supply. Check and make sure the AC source is not a switched outlet and that, if it is, the switch is turned on. Make sure there is power to the AC outlet by plugging another item such as a lamp or fan into the outlet.

No sound

- Check the connection to the amplifier.
- Check the amplifier settings.

Noisy playback

- Keep away from equipment that generates a magnetic field, such as a TV or microwave oven.

Transport control keys do not work.

- Load a cassette tape if not loaded.
- If a cassette tape is loaded, reinsert it.

The cassette compartment does not close.

- The cassette is not properly loaded. Reinsert it.

Poor sound quality

- Clean the heads.
- Check that the **Dolby NR** switch is set to the same position as when recording was made.



Cannot record

- If the erasure prevention tabs on top of the cassette are broken off, cover the holes using pieces of adhesive tape.
- Check the connection to the amplifier and to the source equipment.
- Set the amplifier input/output selectors correctly.
- Check the recording level setting.



Playback speed seems somewhat fast or slow

- Check the pitch control setting.

Auto reverse does not occur

- Set the **REV MODE** switch to  or .
- If the **REV MODE** switch is set to , start playback from the tape side facing you (side "A").

Synchro reverse dubbing is not possible.

- Set the **REV MODE** switch to the  position.
- Load cassettes into both decks.
- Set the tape transport direction to  on both decks.

Continuous play/record is not possible

- Set the **REV MODE** switch to the  position.
- Load cassettes into both decks.
- To make a continuous recording, start with TAPE I.

NOTE

This cassette deck operates on a delicate microcomputer and there may be occasions when the deck does not function as expected because of external noise or interference. Problems you encounter on such occasions may be cured by turning off the power, waiting for 1 minute or more, then turning the power back on.

For European customers

Disposal of electrical and electronic equipment

- (a) All electrical and electronic equipment should be disposed of separately from the municipal waste stream via collection facilities designated by the government or local authorities.
- (b) By disposing of electrical and electronic equipment correctly, you will help save valuable resources and prevent any potential negative effects on human health and the environment.
- (c) Improper disposal of waste electrical and electronic equipment can have serious effects on the environment and human health because of the presence of hazardous substances in the equipment.
- (d) The Waste Electrical and Electronic Equipment (WEEE) symbol, which shows a wheeled bin that has been crossed out, indicates that electrical and electronic equipment must be collected and disposed of separately from household waste. 
- (e) Return and collection systems are available to end users. For more detailed information about the disposal of old electrical and electronic equipment, please contact your city office, waste disposal service or the shop where you purchased the equipment.

Disposal of batteries and/or accumulators

- (a) Waste batteries and/or accumulators should be disposed of separately from the municipal waste stream via collection facilities designated by the government or local authorities.
- (b) By disposing of waste batteries and/or accumulators correctly, you will help save valuable resources and prevent any potential negative effects on human health and the environment.
- (c) Improper disposal of waste batteries and/or accumulators can have serious effects on the environment and human health because of the presence of hazardous substances in them.
- (d) The WEEE symbol, which shows a wheeled bin that has been crossed out, indicates that batteries and/or accumulators must be collected and disposed of separately from household waste. 
Pb, Hg, Cd
If a battery or accumulator contains more than the specified values of lead (Pb), mercury (Hg), and/or cadmium (Cd) as defined in the Battery Directive (2006/66/EC), then the chemical symbols for those elements will be indicated beneath the WEEE symbol.
- (e) Return and collection systems are available to end users. For more detailed information about the disposal of waste batteries and/or accumulators, please contact your city office, waste disposal service or the shop where you purchased them.

Track System	4-track, 2-channel stereo
Heads Construction	Record/playback head x 1 (each deck) Erase head x 1 (each deck)
Tape Speed	4.8 cm/sec 9.5 cm/sec (high-speed dubbing mode)
Pitch Control	12%
Fast Winding Time	approximately 160 sec (C-60 tape)
Motor	DC servo motor (capstan)
Wow and Flutter	0.25% (WRMS)
Frequency Response (Overall)	
Metal tape (Type IV, playback only)	30 Hz-19 kHz
Chrome tape (Type II)	30 Hz-18 kHz
Normal tape (Type I)	30 Hz-17 kHz
Signal to Noise Ratio (Overall)	
	58 dB (Dolby NR OFF, nominal recording level)
	69 dB (Dolby NR ON, CCIR-ARM)

Line Input (RCA jack)	100 mV (input impedance 50k ohms)
Mic Input (mono 1/4" Phone jack)	
	0.38 mV (input impedance 200k ohms)
Line Output (RCA jack)	
	0.46 V (load impedance 50k ohms or more)
Headphones Output (stereo 1/4" Phone jack)	2 mW / 32 ohms

Power Requirements	U.S.A./Canada 120 V AC, 60 Hz U.K./Europe 230 V AC, 50 Hz
Power Consumption	22 W
Dimensions (including protruding parts)	
	435 (W) x 145 (H) x 286 (D) mm (17 1/8" x 5 11/16" x 11 1/4")

Weight	4.3 kg (9 1/2 lb)
--------	-------------------

Included Accessories

Remote control unit (RC-1277)	x 1
Batteries (AA) for remote control unit	x 2
Stereo RCA pin cable	x 2
Owner's manual (this document)	x 1
Warranty card	x 1

- Design and specifications are subject to change without notice.
- Weight and dimensions are approximate.
- Illustrations may differ slightly from production models.

Nous vous remercions d'avoir choisi ce produit TEAC. Lisez ce manuel avec attention pour tirer les meilleures performances de cet appareil.

ATTENTION

- N'exposez pas cet appareil au ruissellement ni aux éclaboussures.
- Ne placez aucun objet contenant du liquide, tel qu'un vase, sur l'appareil.
- N'installez pas cet appareil dans un espace confiné comme une bibliothèque ou similaire.
- L'appareil tire un courant nominal de veille de la prise secteur quand son interrupteur POWER ou STANDBY/ON n'est pas en position ON.
- L'appareil doit être placé assez près de la prise de courant pour que vous puissiez à tout moment attraper facilement la fiche du cordon d'alimentation.
- La fiche secteur est utilisée comme dispositif de déconnexion et doit donc toujours rester disponible.
- Si le produit utilise des piles/batteries (y compris un pack de batteries ou des piles installées), elles ne doivent pas être exposées au soleil, au feu ou à une chaleur excessive.
- PRÉCAUTION pour les produits qui utilisent des batteries remplaçables au lithium : remplacer une batterie par un modèle incorrect entraîne un risque d'explosion. Le modèle de remplacement doit être le même ou l'équivalent.
- Des précautions doivent être prises en cas d'utilisation d'écouteurs ou d'un casque avec le produit car une pression sonore excessive (volume trop fort) dans les écouteurs ou dans le casque peut causer une perte auditive.

Introduction	25
Accessoires fournis	25
À propos de ce manuel	25
Précautions et notes concernant l'emplacement et l'emploi ..	25
À propos des cassettes	25
Cassettes que vous ne devez pas utiliser	25
Fonction de détection automatique de type de bande ...	26
Bande détendue	26
Languettes de protection contre l'effacement accidentel ..	26
Entretien	26
Connexions	27
Description de la W-890R	28
Face avant	28
Télécommande	29
Instructions pour l'utilisation de la télécommande	29
Emploi de la télécommande	29
Chargement des piles dans la télécommande	29
Conseils pour la manipulation des piles	29
Écran	30
Lecture	31
Lecture 1 (avec TAPE <i>I</i> ou TAPE <i>II</i>)	31
Lecture 2 (avec TAPE <i>I</i> ou TAPE <i>II</i>)	32
Lecture continue (enchaînée)	33
RTZ <i>I</i> (TAPE <i>I</i> uniquement)	33
Lecture en boucle	33
Enregistrement	34
Enregistrement (avec TAPE <i>I</i> ou TAPE <i>II</i>)	34
Pour effacer les enregistrements	35
Lancement rapide de l'enregistrement	35
Enregistrement de silence	35
Enregistrement avec mixage du micro	36
Réglage du niveau d'enregistrement de mixage	36
Enregistrement continu (enchaîné)	37
Enregistrement en parallèle	38
Copie (de TAPE <i>I</i> à TAPE <i>II</i>)	38
Montage durant la copie (seulement à vitesse normale)	39
Copie avec retournement synchronisé (de TAPE <i>I</i> à TAPE <i>II</i>) ..	39
Lecture avec minuteur (Timer)	41
Lecture	41
Enregistrement piloté par minuterie	41
Guide de dépannage	42
Connexions à une minuterie	42
Caractéristiques	43

Avant de brancher et d'utiliser l'appareil, veuillez prendre le temps de lire ce manuel dans sa totalité pour vous assurer une bonne compréhension de son installation et de son branchement, ainsi que de l'utilisation de ses nombreuses fonctions pratiques. Après avoir lu ce manuel, veuillez le garder en lieu sûr pour vous y référer ultérieurement.

Réduction de bruit Dolby

La réduction de bruit Dolby est conçue pour réduire le souffle de la bande, bruit introduit durant les processus d'enregistrement et de lecture. Cette platine cassette est équipée d'un système de réduction de bruit Dolby de type B.

Le système de réduction de bruit Dolby agit sur la qualité de l'enregistrement et de la lecture. En lecture, veuillez à laisser le commutateur DOLBY NR sur la même position que lorsque l'enregistrement a été fait.

Accessoires fournis

En plus de ce manuel, la W-890R est livrée avec :

- Télécommande (RC-1277) x 1
- Piles (AA) pour télécommande x 2
- Câble RCA/cinch stéréo x 2
- Mode d'emploi (ce document) x 1
- Carte de garantie x 1

Contactez votre revendeur TEAC si l'un de ces éléments manque.

À propos de ce manuel

Dans ce manuel, nous utilisons les conventions suivantes :

- Les noms des touches et commandes sont représentés avec les caractères suivants : **EJECT**.
- Quand la partie alphanumérique de l'afficheur présente un message, celui-ci est représenté avec les caractères suivants : **CP01**.
- Si un indicateur pré-programmé dans l'afficheur (c'est-à-dire ne pouvant pas changer mais pouvant être activé ou non) apparaît, il est représenté comme suit : **PARALLEL**.

Précautions et notes concernant l'emplacement et l'emploi

La W-890R peut être utilisée dans la plupart des lieux, mais pour conserver des performances optimales et prolonger sa durée de vie, respectez les notes, précautions et considérations environnementales suivantes :

- Évitez de l'exposer à des températures et humidité extrêmes et épargnez-lui des chocs mécaniques et vibrations.
- Conservez l'appareil à distance de forts champs magnétiques (téléviseur, moniteurs informatiques, gros moteurs électriques etc.).
- La température nominale doit être entre 5 et 35°C (41 et 95°F).
- L'humidité relative doit être comprise entre 30 et 90 %, sans condensation.
- Comme l'appareil peut chauffer durant son utilisation, un espace suffisant au-dessus de lui est nécessaire. N'installez pas cet appareil dans un espace confiné comme une bibliothèque, et ne posez rien sur l'appareil.
- Évitez d'installer cet appareil au dessus d'un dispositif électrique produisant de la chaleur comme un amplificateur de puissance.

- Assurez-vous que l'appareil est placé dans une position permettant son fonctionnement correct.
- N'ouvrez pas le boîtier car cela pourrait endommager les circuits internes ou causer des chocs électriques. Si un objet étranger vient à pénétrer dans l'appareil, contactez votre revendeur ou le service après-vente.
- Lorsque vous retirez la fiche d'alimentation de la prise murale, saisissez toujours directement la fiche, ne tirez jamais sur le cordon.
- Le sélecteur de tension n'est présent que sur la face arrière des unités destinées au marché Nord-américain. Veuillez le régler en fonction de la tension de votre secteur. En cas de doute dans ce domaine, consultez un électricien.

NOTE

Lors du transport de l'unité, utilisez toujours les éléments d'emballage d'origine. Pour cette raison, nous vous recommandons fortement de conserver tous les éléments d'emballage livrés avec la W-890R, au cas où vous devriez la transporter dans le futur. De plus, quand vous transportez l'unité, vous devez bloquer le compartiment cassette en position fermée par de l'adhésif, en choisissant un adhésif qui n'altère pas la finition de l'unité.

À propos des cassettes

PRÉCAUTIONS

- N'ouvrez pas la cassette et n'en sortez pas la bande.
- Ne touchez pas la surface de la bande.
- N'utilisez pas et ne conservez pas la bande dans un lieu humide ou poussiéreux.
- Éloignez la bande de toute source magnétique telle que haut-parleur ou téléviseur, sinon du bruit peut être produit durant la lecture ou des enregistrements importants peuvent même être effacés.

Cassettes que vous ne devez pas utiliser

De mauvaises performances, des erreurs ou des mauvais fonctionnements peuvent découler de l'emploi d'un des types de bande décrits ci-dessous. Certaines de ces bandes peuvent également entraîner des bourrages, risquant d'endommager le mécanisme de défilement des bandes.

Cassettes de forme imparfaite

N'utilisez pas des cassettes déformées ou ayant un défilement de bande instable ou produisant un bruit étrange durant l'avance et le retour rapides.

Bandes longue durée

Les bandes durant plus de 90 minutes sont très minces et s'étirent facilement, donc leur emploi peut entraîner du pleurage et du scintillement. De plus, ces bandes longues s'enroulent et se coincent facilement dans le mécanisme de l'équipement, aussi veuillez les utiliser avec précaution.

Bandes sans fin

N'utilisez pas ces bandes car elles peuvent facilement être prises dans le mécanisme de défilement de bande.

Fonction de détection automatique de type de bande

Cette platine cassette peut détecter le type de bande utilisé en se référant aux orifices de détection de la cassette. Veuillez utiliser des cassettes à orifices de détection.

Avec cette platine cassette, vous pouvez lire des bandes de type normal (Type I), chrome (Type II) et métal (Type IV) . Pour l'enregistrement, utilisez des bandes de type normal (Type I) ou chrome (Type II).

Chaque platine (TAPE I et TAPE II) est équipée de sa propre fonction de détection de type de bande, aussi pouvez-vous utiliser deux types de bande différents en même temps.

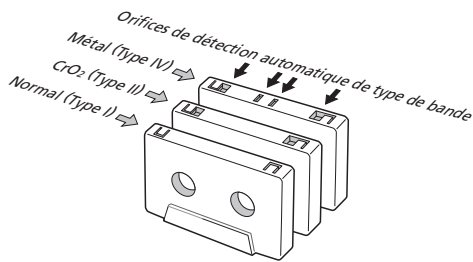

Bande détendue

Une bande détendue peut se coincer dans le cabestan ou dans d'autres pièces mobiles. Pour empêcher cela, tendez la bande en l'enroulant à l'aide d'un crayon ou objet similaire inséré dans le trou de la bobine.

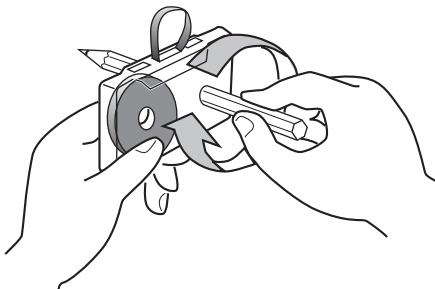

Languettes de protection contre l'effacement accidentel

Les languettes placées sur le dessus de la cassette vous permettent d'éviter d'effacer par erreur des enregistrements importants. Il y a deux languettes sur chaque cassette : une pour la face "A" et une pour la face "B".

Une fois que ces languettes ont été cassées à l'aide d'un tournevis ou équivalent, la fonction d'enregistrement ne peut plus être utilisée sur cette cassette.

Pour enregistrer sur une cassette dont les languettes ont été cassées, collez un morceau d'adhésif pour obturer le trou. Veillez à ne pas bloquer les orifices de détection automatique de type de bande.

Languettes de protection contre l'effacement accidentel de la face "A"

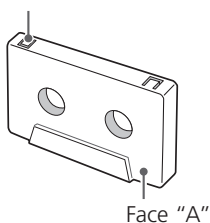

Entretien

Si la surface de la platine est sale, nettoyez-la avec un chiffon sec et doux. N'utilisez jamais de nettoyant volatil comme des diluants, du benzène ou de l'alcool car ils endommageraient la finition de la surface.

Ne laissez pas la platine entrer en contact prolongé avec des produits en caoutchouc ou en vinyle car ils pourraient endommager la finition.

PRÉCAUTIONS

Par sécurité, débranchez toujours le cordon d'alimentation avant tout entretien.

• Nettoyage des têtes

Si la section des têtes est sale, la qualité d'enregistrement en souffrira, entraînant une reproduction dégradée ou des "sauts" dans le son. De même, si le passage de défilement de bande est sale, la bande peut se retrouver coincée dans les pièces mobiles. Il est par conséquent recommandé de nettoyer régulièrement les têtes, les galets presseurs et les cabestans toutes les 10 heures d'emploi à l'aide d'un coton-tige humidifié avec un liquide de nettoyage approprié disponible dans le commerce.

NOTE

N'enregistrez et ne reproduisez pas une bande alors que le passage de défilement de la bande est encore humide du liquide de nettoyage, car cela pourrait entraîner un collage ou un bourrage de la bande.

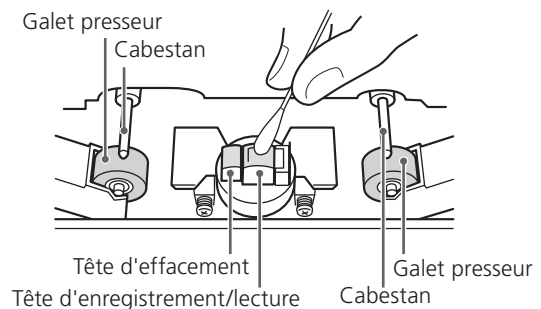

Connexions

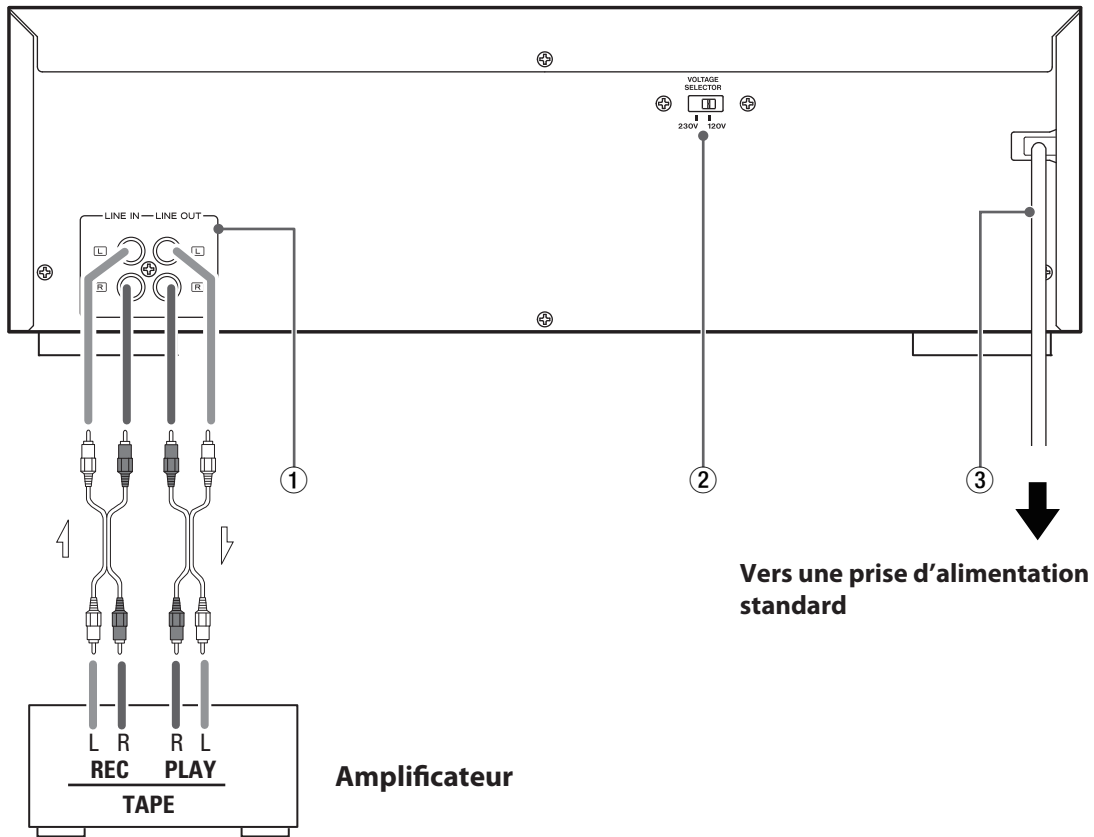

PRÉCAUTIONS

- Branchez le cordon d'alimentation dans une prise secteur seulement après avoir fait toutes les autres connexions.
- Lisez les instructions de chaque élément que vous envisagez d'utiliser avec votre appareil.

① Entrées (INPUT) et sorties (OUTPUT) analogiques

Utilisez des câbles cinch (RCA) pour relier cet appareil à votre amplificateur. Veillez à bien connecter:

- La fiche blanche à la prise blanche (L: canal gauche)
- La fiche rouge à la prise rouge (R: canal droit)

NOTE

Les fiches doivent être fermement insérées dans les prises correspondantes. Ne regroupez pas les câbles cinch (RCA) avec le cordon d'alimentation et les câbles d'enceinte. Cela dégraderait la qualité sonore ou produirait des parasites.

② Sélecteur de tension

Sélectionne la tension entre **230 V** et **120 V**.

NOTE

- Le sélecteur de tension n'est pas disponible sur les unités destinées à certains marchés.

EN AMÉRIQUE DU NORD, N'UTILISEZ
QUE LE RÉGLAGE D'ALIMENTATION
DE 120 V

③ Cordon d'alimentation secteur

Branchez ce cordon d'alimentation à une prise secteur.

NOTE

- Saisissez la fiche du cordon d'alimentation pour le brancher ou le débrancher. Ne tirez jamais sur le cordon lui-même.
- Débranchez le cordon d'alimentation quand l'appareil doit rester inutilisé durant une période prolongée.

Description de la W-890R

Face avant

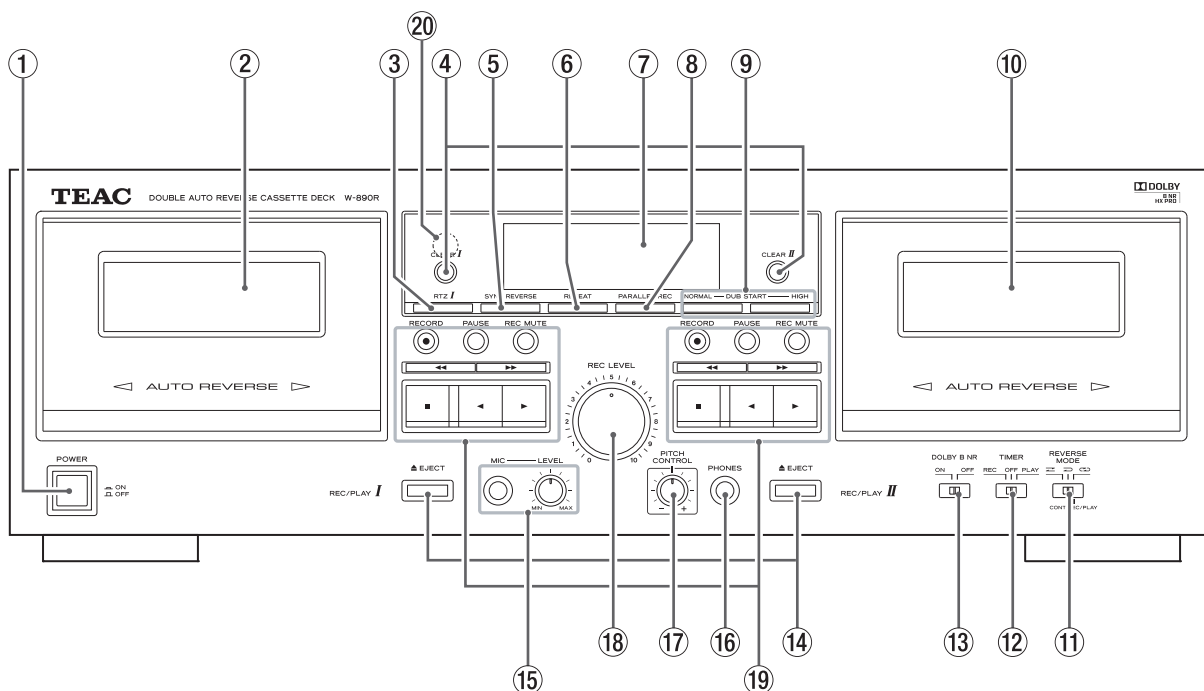

① Commutateur POWER

Ce commutateur fait alterner l'alimentation de l'unité entre veille et mise en service.

NOTE

L'appareil tire une tension non fonctionnelle nominale de la prise secteur quand son commutateur **POWER** n'est pas enclenché.

② Compartiment TAPE I

③ Touche RTZ (TAPE I uniquement)

Cette touche ramène la bande au point zéro du compteur.

④ Touches COUNTER RESET

Appuyer sur ces touches réinitialise le compteur de bande respectivement pour TAPE I et TAPE II.

⑤ Touche de retournement synchronisé (SYNC REV)

⑥ Touche REPEAT

Permet la lecture en boucle d'une section sélectionnée de la bande.

⑦ Écran

Affiche les compteurs de bande, les indicateurs de niveau, etc.

⑧ Touche d'enregistrement parallèle (PARALLEL REC)

Cette touche vous permet d'enregistrer simultanément sur les deux cassettes.

⑨ Touche de début de copie (DUB START)

Cette touche sert à copier le contenu d'une bande de TAPE I dans TAPE II, à vitesse normale ou haute.

⑩ Compartiment TAPE II

⑪ Sélecteur de mode Reverse (REV MODE)

Ce sélecteur détermine le mode de retournement (Reverse).

⑫ Sélecteur TIMER

Ce sélecteur sert à l'emploi avec une minuterie audio du commerce, pour permettre l'enregistrement ou la lecture pilotés par minuterie. Normalement, laissez ce sélecteur sur **OFF**.

⑬ Sélecteur DOLBY NR

Commute on/off le système de réduction de bruit Dolby. En lecture, vous devez laisser ce sélecteur sur la même position que lorsque l'enregistrement a été fait.

⑭ Touches EJECT (▲)

Appuyer sur ces touches ouvre les compartiments TAPE I et TAPE II.

⑮ Prise MIC et commande de niveau

Insérez votre microphone dans cette prise et utilisez la commande pour régler le niveau de l'entrée micro.

NOTE

La prise MIC est mono. Vous ne pouvez pas utiliser un microphone stéréo avec cette platine cassette.

⑯ Prise casque (PHONES)

Branchez votre casque à cette prise.

⑰ PITCH CONTROL

Cette commande fait varier la vitesse de lecture.

⑱ REC LEVEL

Cette commande règle le niveau d'enregistrement.

Télécommande

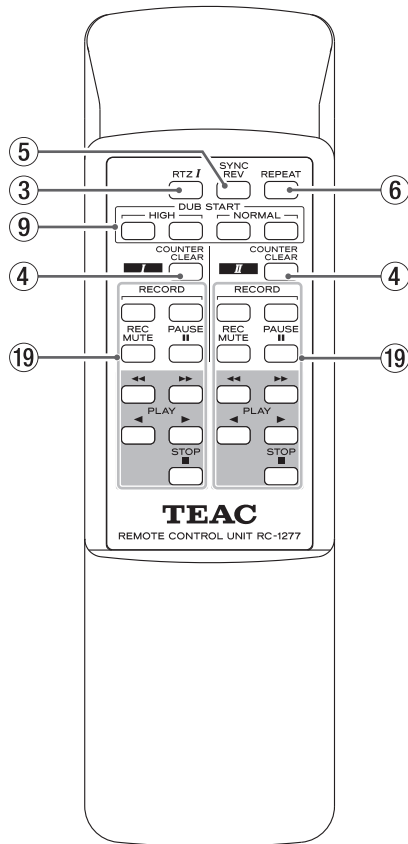

19 Touches de commande de défilement de bande

Touche RECORD (●)

Appuyer sur cette touche fait passer la platine correspondante en mode pause d'enregistrement.

Touche PAUSE

Appuyer sur cette touche arrête temporairement la lecture ou l'enregistrement.

Touche de coupure d'enregistrement (REC MUTE)

Cette touche sert à créer un espace (blanc) de 4 secondes.

Touche ◀▶

Avance/retour rapide

Touche STOP (■)

Arrêt de lecture/enregistrement

Touche PLAY (◀ / ▶)

Lecture inversée/lecture normale

20 Capteur de télécommande

Quand vous utilisez la télécommande, pointez-la vers ce capteur.

Instructions pour l'utilisation de la télécommande

Emploi de la télécommande

- Dirigez la télécommande directement vers le détecteur infrarouge du magnétocassette et manipulez la télécommande à une distance inférieure à 5 m. Veillez à ce qu'il n'y ait pas d'obstacles entre la télécommande et le détecteur infrarouge.
- La lumière du soleil directe ou un fort éclairage peut empêcher le détecteur infrarouge de fonctionner comme prévu. Dans ce cas, utilisez les touches de commande du magnétocassette lui-même à la place de la télécommande.
- S'il y a d'autres appareils sensibles au rayon infrarouge tout près, ils peuvent mal fonctionner quand vous manipulez la télécommande.

Chargement des piles dans la télécommande

Enlevez le couvercle du compartiment à piles, insérez deux piles de type AA en respectant la polarité (+ et -), et remplacez le couvercle.

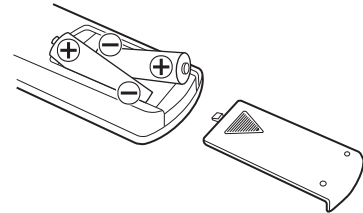

Les piles ne sont plus bonnes et doivent être remplacées si vous êtes forcé de mettre la télécommande tout près du détecteur infrarouge ou si aucun bouton de la télécommande ne fonctionne. Soyez sûr de remplacer les deux piles à la fois.

Conseils pour la manipulation des piles

Un usage inapproprié des piles pourrait entraîner une fuite de liquide dans le compartiment à piles ou une rupture.

Respectez les instructions suivantes.

- Insérez les deux piles dans la direction indiquée à l'intérieur du compartiment à piles.
- Ne mélangez pas des piles usagées et des piles neuves ou différents types de piles.
- N'approchez pas les piles d'une source de forte chaleur (feu, radiateur, etc.), ne les démontez pas et ne les jetez au feu ou dans l'eau.
- Ne stockez pas ou ne portez pas sur vous les piles ensemble avec des pièces de monnaie ou d'autres objets métalliques. Sinon, il y aurait des risques de court-circuit, de fuite de liquide ou d'explosion!
- Ne rechargez pas les piles.
- Retirez les piles si vous n'utilisez pas le magnétocassette pendant une période prolongée (plus d'un mois).
- Si vous remarquez une fuite de liquide dans le compartiment à piles, essayez-le bien et insérez les piles neuves.

Écran

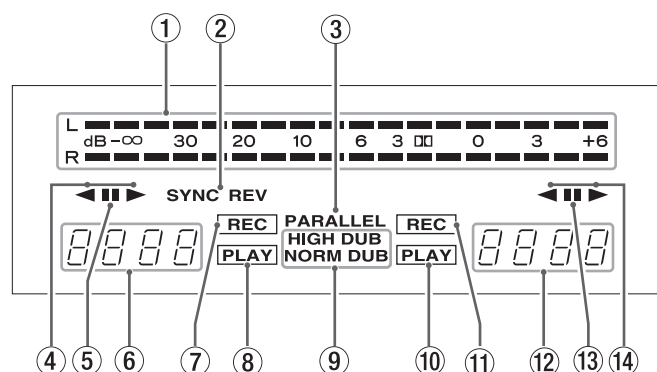

① Crête-mètre

Affiche les niveaux d'enregistrement et de lecture.

② SYNC REV

Ce témoin s'allume quand la fonction de copie avec retournement synchronisé est activée.

③ PARALLEL

Ce témoin s'allume pour indiquer que l'enregistrement parallèle est en service.

④ Témoin de direction de lecture/enregistrement de la platine TAPE I

⑤ Témoin de pause

Ce témoin s'allume quand la platine TAPE I est temporairement stoppée.

⑥ Compteur de bande de la platine TAPE I

Le compteur de bande indique la position relative de la bande. Vous pouvez ramener le compteur à 0 quand vous le désirez. Quand une opération de lecture en boucle A-B est en service, RE s'affiche.

⑦ Témoin d'enregistrement

Ce témoin s'allume quand la platine TAPE I est en mode d'enregistrement.

⑧ Témoin de lecture

Ce témoin s'allume quand la platine TAPE I est en mode de lecture.

⑨ Témoin de copie

NORMAL DUB s'allume durant la copie à vitesse normale, et **HIGH DUB** s'allume durant la copie à haute vitesse.

⑩ Témoin de lecture

Ce témoin s'allume quand la platine TAPE II est en mode de lecture.

⑪ Témoin d'enregistrement

Ce témoin s'allume quand la platine TAPE II est en mode d'enregistrement.

⑫ Compteur de bande de la platine TAPE II

Le compteur de bande indique la position relative de la bande. Vous pouvez ramener le compteur à 0 quand vous le désirez. Quand une opération de lecture en boucle A-B est en service, RE s'affiche.

⑬ Témoin de pause

Ce témoin s'allume quand la platine TAPE II est temporairement stoppée.

⑭ Témoin de direction de lecture/enregistrement de la platine TAPE II

Lecture 1 (avec TAPE I ou TAPE II)

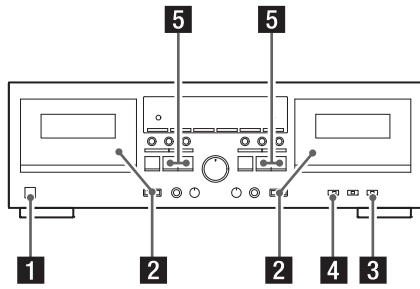

1 Enclenchez le commutateur POWER.

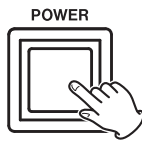

2 Chargez une cassette pré-enregistrée dans la platine TAPE I ou II.

Appuyez sur la touche **EJECT** (▲) pour ouvrir le compartiment de la cassette. Insérez la cassette avec sa tranche ouverte en bas, la face désirée vers vous. Ensuite, fermez le compartiment de la cassette en appuyant sur son capot.

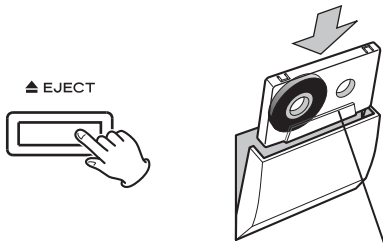

Face "A" vers vous

Cette platine cassette peut reproduire des bandes de type normal (Type I), chrome (Type II) et métal (Type IV). Pour plus de simplicité, nous appellerons face "A" la face tournée vers vous et face "B" l'autre face. Quand vous insérez une cassette dont les faces "A" et "B" sont inversées, lisez face "A" à la place de face "B" et face "B" à la place de face "A".

3 Sélectionnez le réglage de mode de retournement (Reverse) avec le sélecteur REV MODE.

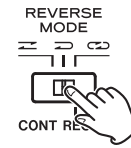

Vous avez un choix de trois réglages :

- ⇒ : Mode unidirectionnel
Réglez ainsi le sélecteur pour ne lire qu'un seul côté.
- ↔ : Mode bidirectionnel
Réglez ainsi le sélecteur pour reproduire à la suite les deux faces d'une cassette. Quand la lecture atteint la fin de la face "A", la direction de lecture est automatiquement inversée et la lecture se poursuit sur la face "B".
- ↻ : Mode de lecture en boucle
Réglez le sélecteur dans cette position; Les deux côtés de la cassette seront lus 5 fois.
Si les platines TAPE I et TAPE II contiennent chacune une cassette, ces dernières seront lues tour à tour.

4 Réglez le sélecteur DOLBY NR.

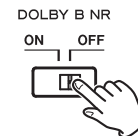

Réglez le sélecteur en position **ON** pour lire des cassettes enregistrées avec le système Dolby. Pour reproduire des bandes enregistrées sans système Dolby, réglez le sélecteur en position **OFF**.

5 Appuyez sur la touche PLAY (◀ ou ▶).

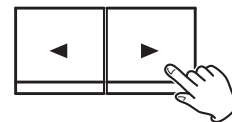

Appuyer sur la touche ▶ lance la lecture depuis la face "A".
Appuyer sur la touche ◀ lance la lecture depuis la face "B".

Lecture 2 (avec TAPE I ou TAPE II)

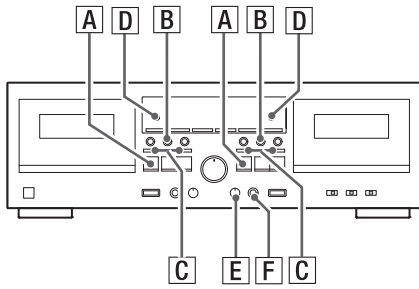

A Pour stopper la lecture, appuyez sur la touche **STOP** (■).

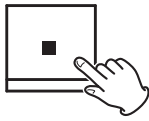

B Pour interrompre temporairement la lecture, appuyez sur la touche **PAUSE**. Pour reprendre la lecture, appuyez à nouveau sur la touche **PAUSE** ou sur la touche **PLAY** (◀ ou ▶).

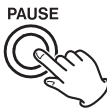

Quand la lecture est en pause, appuyer sur la touche **PLAY** dont la direction est opposée à celle du témoin (◀ ou ▶) de l'écran change la direction de lecture. Cela ne libère pas pour autant la pause. Appuyez à nouveau sur **PAUSE** ou sur la même touche de lecture (◀ ou ▶) pour lancer la lecture sur l'autre côté de la bande.

C Avance/retour rapide

Appuyez sur la touche ◀◀ ou ▶▶ depuis le mode d'arrêt pour faire défiler rapidement la bande.



Pour stopper le défilement rapide, appuyez sur la touche **STOP** (■).

D Compteur de bande

Appuyez sur la touche **COUNTER RESET** pour ramener le compteur de bande à 0000. Vous pouvez utiliser cette fonction pour repérer rapidement n'importe quel point sur la bande.

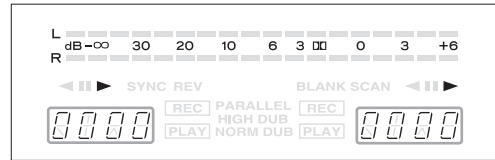

E Pitch control (TAPE I seulement)

Cette commande fait varier la hauteur de la musique durant la lecture en faisant varier la vitesse de lecture (elle ne fonctionne pas durant l'enregistrement ou la copie).



Tourner la commande **PITCH CONTROL** dans le sens horaire augmente la vitesse de lecture et donc la hauteur de jusqu'à +10%.

Tourner la commande **PITCH CONTROL** dans le sens anti-horaire diminue la vitesse de lecture et donc la hauteur de jusqu'à -10%.

F Pour écouter au casque

AVERTISSEMENT

Il n'y a pas de commande de niveau pour la sortie casque. Sachez que des sons puissants soudains peuvent survenir selon ce qui est enregistré. Vous devez éviter une exposition prolongée à des sons de haut volume car cela pourrait endommager votre audition.

Branchez votre casque en prise **PHONES** puis mettez le casque.

Brancher le casque en prise **PHONES** ne désactive pas les sorties ligne (ANALOG).

Lecture continue (enchaînée)

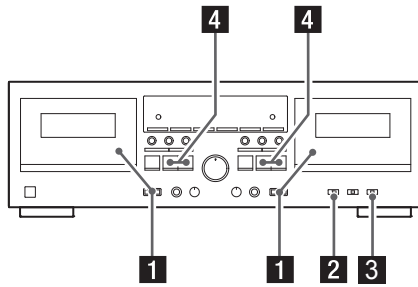

La lecture continue peut s'accomplir par l'enchaînement des platines TAPE I et TAPE II. Quand une bande est terminée d'un côté, la lecture de l'autre bande démarre automatiquement en relais.

- 1** Chargez des cassettes pré-enregistrées dans les compartiments TAPE I et TAPE II.
- 2** Réglez le sélecteur DOLBY NR. Réglez toujours le sélecteur DOLBY NR sur la position qu'il avait pour l'enregistrement.
- 3** Réglez le sélecteur REV MODE sur la position (lecture continue).

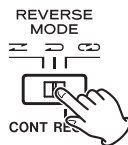

- 4** Appuyez sur la touche PLAY (◀ ou ▶) de la platine que vous désirez faire démarrer en premier.

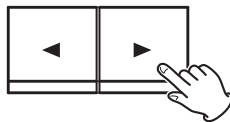

Vous pouvez lancer la lecture continue depuis TAPE I ou TAPE II. La lecture passe en revue les 4 faces des cassettes comme suit, et se poursuivra jusqu'à 5 fois lorsque vous lancerez la lecture depuis le côté "A" de TAPE I ou jusqu'à ce que vous stoppiez l'opération.

TAPE I face "A" → face "B"
 ↑ ↓
 TAPE II face "B" ← face "A"

RTZ I (TAPE I uniquement)

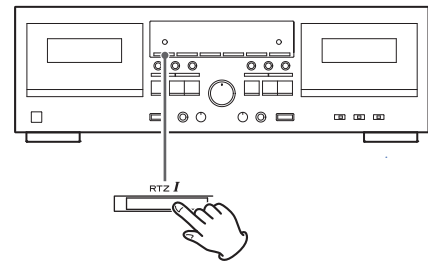

Quand vous appuyez sur la touche **RTZ I**, la cassette de la platine TAPE I passe en avance ou retour rapide jusqu'à ce que le compteur indique , puis s'arrête.

NOTE

- RTZ (retour à zéro) ne fonctionne qu'avec TAPE I.
- Si la position du compteur de bande est trop proche de 0000 (supérieure à 9994 ou inférieure à 0005), la fonction RTZ de retour à zéro ne peut pas être employée.

Lecture en boucle

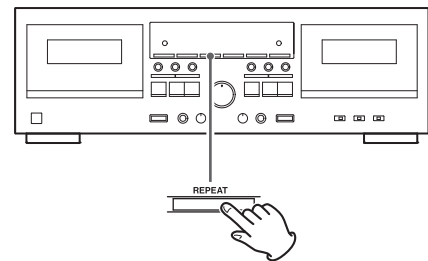

- 1.** Durant la lecture, appuyez sur la touche REPEAT à l'endroit où vous voulez faire démarrer l'intervalle lu en boucle (point A). RE 01 apparaît dans l'écran lorsque ce point est défini.
- 2.** Ensuite, appuyez sur la touche REPEAT à l'endroit où vous voulez voir se terminer l'intervalle lu en boucle (point B). RE 02 apparaît à l'écran. La bande se rembobine automatiquement jusqu'au point A, auquel la lecture reprend. Quand le point B est atteint, la lecture s'arrête temporairement, la bande est à nouveau rembobinée jusqu'au point A et la lecture continue de se répéter en boucle.
- 3.** Appuyez sur la touche STOP (■) pour arrêter la lecture en boucle.

PRÉCAUTIONS

- Durant la lecture en boucle, seules les touches **REPEAT** et **STOP** peuvent être utilisées.
- Cette fonction ne peut pas être utilisée pour des intervalles faisant moins de 10 unités de compteur de bande entre les points de début et de fin de zone lue en boucle.
- Seuls les intervalles dans la direction de lecture actuelle peuvent être répétés.
- La lecture en boucle s'arrête automatiquement après 20 répétitions.

Enregistrement (avec TAPE I ou TAPE II)

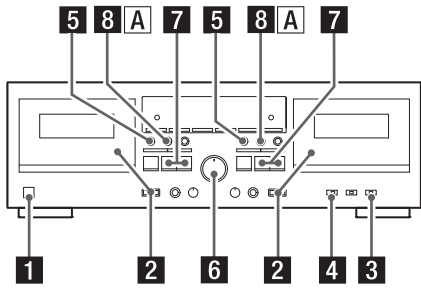

1 Mettez sous tension.

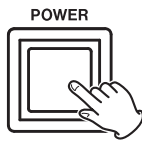

2 Chargez une cassette à enregistrer.

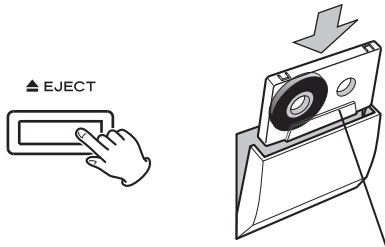

Face "A" vers vous

Appuyez sur la touche **EJECT** (▲) pour ouvrir le compartiment de la cassette. Insérez la cassette avec sa tranche ouverte en bas, la face désirée vers vous. Ensuite, fermez le compartiment de la cassette en appuyant sur son capot jusqu'à ce qu'il clique en se fermant.

NOTE

- Si les languettes empêchant l'effacement de la cassette chargée sont cassées, collez un morceau d'adhésif pour obturer les trous.
- Avec cette platine cassette, vous pouvez utiliser des bandes de type normal (Type I) et chrome (Type II) pour l'enregistrement.

3 Réglez le sélecteur REV MODE.

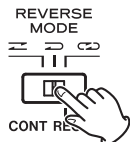

- ⇐ : Choisissez cette position pour n'enregistrer que d'un côté.
- ⇔ : Choisissez l'une de ces positions pour enregistrer des deux cotés.

4 Réglez le sélecteur DOLBY NR.

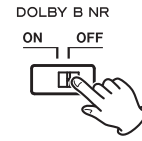

Réglez le sélecteur en position **ON** pour enregistrer avec le réducteur de bruit Dolby.

Réglez-le sur **OFF** pour enregistrer sans le réducteur de bruit Dolby.

5 Appuyez sur la touche RECORD (●).



La platine passe en mode pause d'enregistrement. **II** et **REC** s'allument à l'écran.

NOTE

- Si vous voulez enregistrer à l'aide de la télécommande, appuyez en même temps sur les deux touches **RECORD** de celle-ci.
- Pour arrêter l'enregistrement alors que la platine est en pause d'enregistrement, appuyez sur la touche **STOP** (■).

6 Réglez le niveau d'enregistrement.

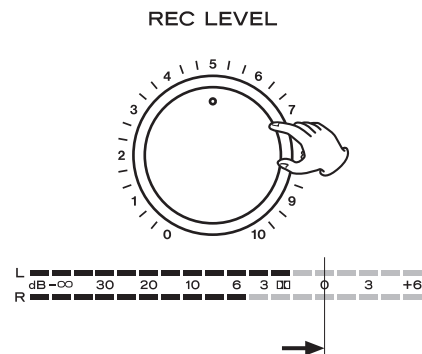

Lancez la lecture de votre source enregistrée et réglez la commande de niveau d'enregistrement **REC LEVEL** pour que l'indicateur de niveau affiche "0 dB" sur les crêtes.

7 Choisissez la direction d'enregistrement. (Pour n'enregistrer que sur une face de la cassette)

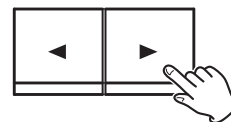

L'enregistrement se fait dans la direction indiquée par le témoin de direction de lecture/enregistrement (◀ / ▶). Pour changer cette direction, appuyez sur la touche **PLAY** (◀ ou ▶) de direction opposée.

NOTE

Assurez-vous que la flèche de la touche (◀ / ▶) sur laquelle vous allez appuyer pointe bien dans la direction opposée à celle de la flèche de l'indicateur (◀ / ▶) affiché dans l'écran. Sinon, la platine lancera l'enregistrement dans la mauvaise direction.

- 8** Quand tout est prêt, lancez l'enregistrement en appuyant sur la touche **PAUSE** ou la touche **PLAY** dont la flèche pointe dans la même direction que le témoin.



Pour enregistrer sur les deux côtés de la cassette, réglez le sélecteur **REV MODE** sur ou et appuyez sur la touche de lecture vers l'avant **PLAY** (▶). Si vous appuyez sur la touche de lecture inversée **PLAY** (◀), l'enregistrement ne se fera que sur la face "B".

Pour stopper l'enregistrement, appuyez sur la touche **STOP** (■).

- A** Pour stopper temporairement l'enregistrement



Appuyez sur la touche **PAUSE** pour stopper temporairement l'enregistrement.

Une seconde pression de la touche fera reprendre l'enregistrement.

Pour effacer les enregistrements

Quand vous faites un enregistrement, la bande est écrasée (l'enregistrement précédent est effacé). Pour effacer une bande sans pour autant faire un nouvel enregistrement, réglez la commande **REC LEVEL** au minimum (0) et appuyez sur la touche **RECORD** (●) puis sur la touche **PLAY** (◀ ou ▶).

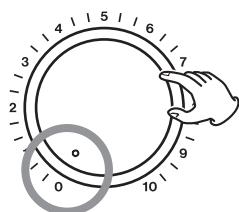
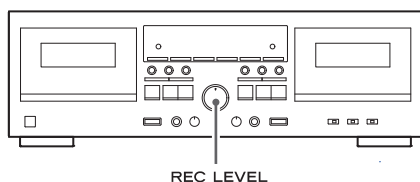

Lancement rapide de l'enregistrement

Appuyez sur la touche **RECORD** (●) et appuyez sur la touche **PLAY** (◀ ou ▶) correspondant à la direction de défilement désirée pour la cassette.

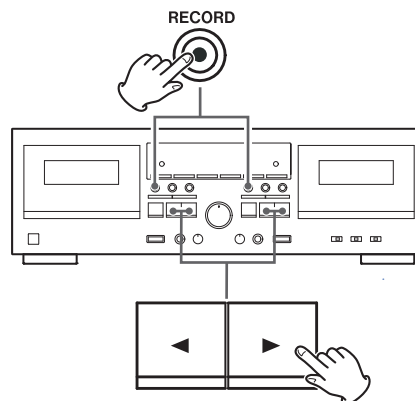

Enregistrement de silence

Quand vous appuyez sur la touche **REC MUTE** durant l'enregistrement, l'unité n'enregistre aucun signal durant environ 4 secondes puis passe en mode pause d'enregistrement. Pour reprendre l'enregistrement, appuyez sur la touche **PAUSE**.

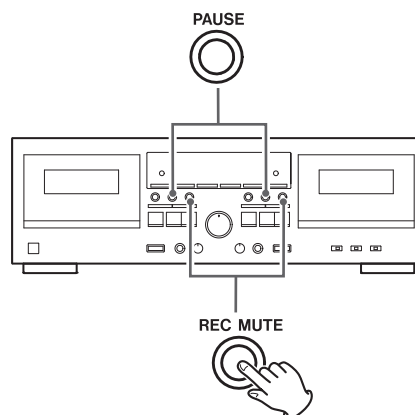

- **Pour créer un blanc de plus de 4 secondes de long**
Maintenez enfoncée la touche **REC MUTE** durant le temps de blanc désiré. Quand vous relâchez la touche, la platine passe en mode de pause d'enregistrement.
- **Pour créer un blanc de moins de 4 secondes de long**
Appuyez sur la touche **PAUSE** dans les trois secondes suivant l'enfoncement de la touche **REC MUTE**.

NOTE

Si vous appuyez sur **REC MUTE** alors que la platine est en mode de pause d'enregistrement, un enregistrement de 4 secondes sans signal se fait puis la platine revient en mode de pause d'enregistrement.

Enregistrement avec mixage du micro

Cette fonction vous permet d'enregistrer votre voix et une autre source audio sur une même cassette.

Le son du micro est envoyé sur les canaux gauche et droit afin d'être placé au centre de l'image stéréo.

Vous avez le choix de sélectionner la source audio voulue sur l'amplificateur connecté aux prises d'entrée **LINE IN** de la cassette ou de brancher la source désirée directement aux prises d'entrée **LINE IN** sur la cassette.

NOTE

- Pour éviter une réinjection du signal (effet Larsen), coupez la sortie pour enceintes de l'amplificateur. Utilisez un casque pour contrôler l'enregistrement.
- Cette platine cassette n'est pas compatible avec les micros stéréo. Utilisez toujours un micro mono.

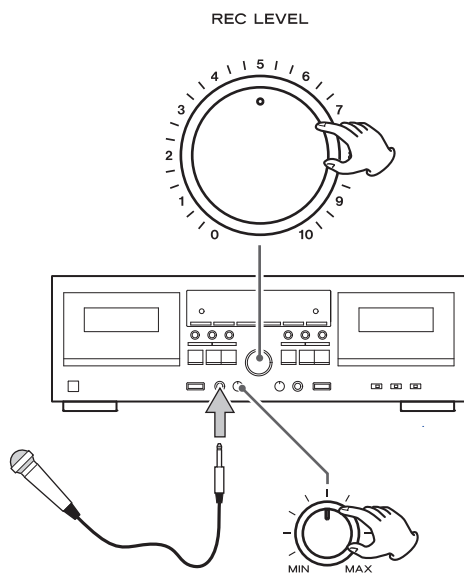

Réglage du niveau d'enregistrement de mixage

Pour enregistrer un mixage de voix et d'une autre source audio, vous devez régler le niveau d'entrée du micro, puis affiner le niveau d'enregistrement global.

1. Branchez votre microphone dans la prise MIC de la face avant.
2. Lancez la lecture de la source audio, faites passer la platine en mode pause d'enregistrement (en appuyant sur la touche RECORD (●)), et réglez temporairement la commande de niveau d'enregistrement assez bas.
3. Parlez dans le micro et réglez la commande de niveau MIC pour obtenir une balance optimale entre votre voix et l'autre source.
4. Affinez le niveau d'enregistrement global à l'aide de la commande de niveau d'enregistrement REC LEVEL afin que l'indicateur de niveau atteigne 0 dB sur les crêtes.
5. Quand tout est prêt, lancez l'enregistrement comme indiqué précédemment dans ce manuel.

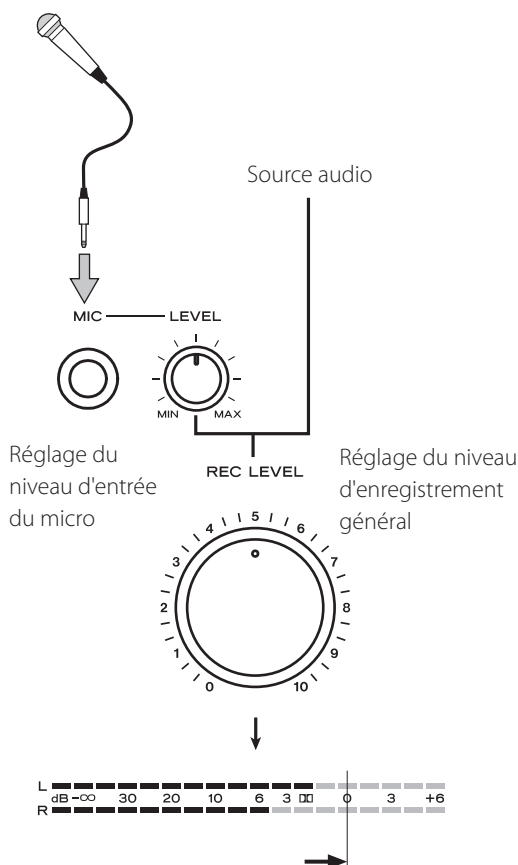

Enregistrement continu (enchaîné)

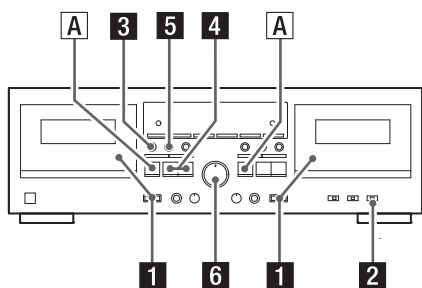

Cette fonction vous permet de faire des enregistrements ininterrompus sur les deux côtés des deux cassettes.

1 Chargez les cassettes à enregistrer dans les compartiments TAPE I et TAPE II.

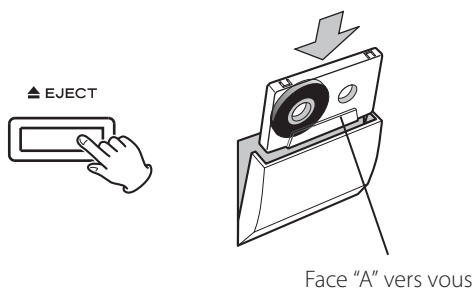

2 Réglez le sélecteur REV MODE en position (enregistrement/lecture continu).

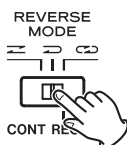

Réglez le sélecteur **DOLBY NR** en position **ON** si vous voulez le réducteur de bruit Dolby.

3 Appuyez sur la touche RECORD (●) de la platine TAPE I.



La platine passe en mode de pause d'enregistrement. **II** et **REC** s'allument à l'écran. Réglez maintenant le niveau d'enregistrement et les autres paramètres si nécessaire.

4 Contrôlez la direction d'enregistrement.

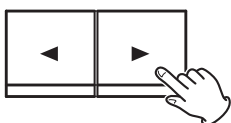

Si un témoin est allumé et qu'il pointe dans la direction opposée à celle désiré, changez cette direction en appuyant sur la touche **PLAY** (◀ ou ▶) de direction opposée.

NOTE

Veillez à ne pas appuyer sur la touche **PLAY** (◀ ou ▶) dont la flèche pointe dans la même direction que le témoin affiché. Cela lancerait l'enregistrement.

L'enregistrement se fait dans cet ordre :

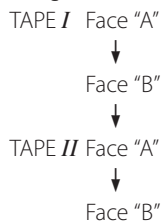

Vous pouvez lancer l'enregistrement depuis la face "B" de la cassette de TAPE I. Mais si vous faites cela, la face "A" de cette cassette n'est pas enregistrée : quand l'enregistrement atteint la fin de la face "B", c'est la platine TAPE II qui commence l'enregistrement.

NOTE

La platine TAPE II commence toujours l'enregistrement depuis la face "A".

5 Lancez l'enregistrement.



L'enregistrement commence quand vous appuyez sur la touche **PAUSE** ou sur la touche **PLAY** (◀ ou ▶) dont la flèche pointe dans la même direction que le témoin de la platine TAPE I. Quand l'enregistrement est terminé sur la platine TAPE I, la platine TAPE II commence automatiquement le sien.

NOTE

La transition entre TAPE I et TAPE II prend quelques secondes.

A Pour stopper l'enregistrement

Appuyez sur la touche **STOP** (■) de la platine qui enregistre actuellement.

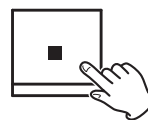

Enregistrement en parallèle

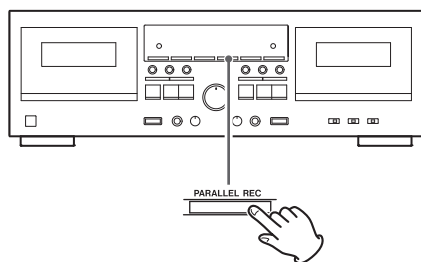

Cette fonction vous permet d'enregistrer le même programme simultanément sur les cassettes de TAPE I et TAPE II.

Chargez des cassettes dans les deux platines et appuyez sur la touche **PARALLEL REC** pour lancer l'enregistrement.

Avant de lancer l'enregistrement, vérifiez et corrigez les réglages suivants (direction d'enregistrement, réglage de mode de retournement, réglage de réducteur de bruit Dolby, niveau d'enregistrement etc) en accomplissant les étapes 1-7 de la page 34.

Quand tout est prêt, revenez en mode d'arrêt si la platine est dans un autre mode.

Durant l'enregistrement en parallèle, le témoin **PARALLEL** s'allume à l'écran.

Durant l'enregistrement en parallèle, seules les touches suivantes fonctionnent :

Platine TAPE I : **STOP** (■)

Platine TAPE II : **PAUSE, REC MUTE, STOP** (■)

Appuyer sur la touche **STOP** (■) de l'une des cassettes stoppe d'un coup les deux cassettes.

Copie (de TAPE I à TAPE II)

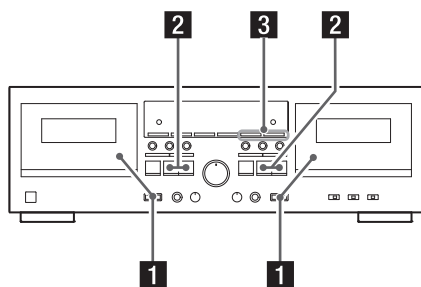

1 Insérez une cassette à reproduire dans le compartiment TAPE I et une cassette à enregistrer dans le compartiment TAPE II.

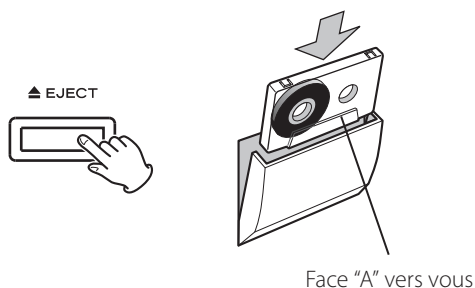

2 Réglez la direction de défilement de la cassette sur les deux platines.

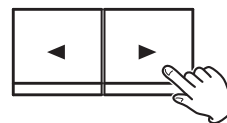

Si le témoin de direction de lecture/enregistrement (◀ / ▶) pointe à l'écran dans la direction opposée de celle désirée, appuyez sur la touche **PAUSE** puis sur la touche **PLAY** (◀ ou ▶) correspondante à la direction désirée.

Après avoir changé la direction de défilement de bande, veillez à appuyer sur la touche **STOP** (■) pour sortir du mode pause.

NOTE

- Veillez à ne pas appuyer sur la touche **PLAY** (◀ ou ▶) dont la flèche pointe dans la même direction que le témoin affiché. Cela lancerait la lecture.
- Réglez le sélecteur **REV MODE** selon vos besoins.
- Vous n'avez pas à régler le niveau d'enregistrement ou le système de réduction de bruit Dolby car ces deux paramètres dépendent de la bande source pré-enregistrée.

3 Appuyez sur l'une des touches **DUB START** pour lancer la copie.

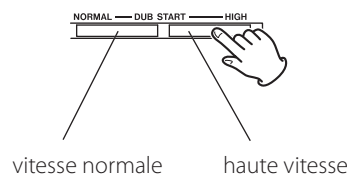

Pour une copie à vitesse normale, appuyez sur la touche **NORMAL**. Pour une copie à haute vitesse, appuyez sur la touche **HIGH**.

NOTE

La copie à haute vitesse s'effectue à environ deux fois la vitesse normale. Nous vous recommandons une copie à vitesse normale pour la meilleure qualité audio.

Durant la copie, le témoin **NORM DUB** ou **HIGH DUB** s'allume fixement à l'écran.

Durant la copie à vitesse normale, seules les touches suivantes fonctionnent :

Platine TAPE I : **STOP** (■)

Platine TAPE II : **PAUSE, REC MUTE, STOP** (■)

Durant la copie à haute vitesse, seule la touche **STOP** (■) fonctionne.

Appuyer sur la touche **STOP** (■) de l'une des platines stoppe les deux cassettes d'un coup.

Aucune des deux touches **DUB START** ne fonctionne immédiatement après que la bande ait défilé rapidement ou ait été rembobinée. Attendez 5 secondes ou plus avant d'appuyer sur la touche.

NOTE

- Durant la copie, la commande de hauteur (Pitch control) ne fonctionne pas.
- Le réglage du niveau d'enregistrement n'est pas nécessaire pour la copie car le niveau d'enregistrement est fixé sur celui de la bande pré-enregistrée. Bouger la commande de niveau d'enregistrement **REC LEVEL** avant et après le démarrage de la copie n'a pas d'effet.
- Si un téléviseur proche est mis en service durant la copie à haute vitesse, un parasite aigu peut être enregistré sur la bande. Pour éviter cela, faites la copie à vitesse normale ou éteignez le téléviseur.
- Si vous voulez lancer la copie à l'aide de la télécommande, appuyez en même temps sur ses deux touches **DUB START** (touches **NORMAL** ou touches **HIGH**), pour respectivement une copie à vitesse normale ou une copie à haute vitesse.

Montage durant la copie (seulement à vitesse normale)

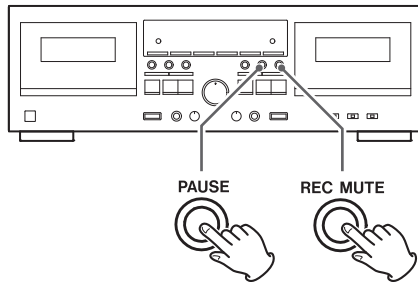

Vous pouvez empêcher la copie de morceaux indésirables ou de longs blancs inutiles, ou vous pouvez créer des blancs entre les morceaux.

1. Au point voulu durant la copie, appuyez sur la touche PAUSE de la platine TAPE II. Celle-ci passe seule en mode pause, permettant de laisser se poursuivre les morceaux à ne pas copier.

Pour créer un blanc de 4 secondes entre les morceaux, appuyez sur la touche **REC MUTE** de la platine TAPE II. Celle-ci s'arrête temporairement après un enregistrement de 4 secondes sans signal.

La platine TAPE I continue sa lecture alors que la platine TAPE II est en pause.

2. Pour reprendre la copie, appuyez sur la touche PAUSE de la platine TAPE II.

Copie avec retournement synchronisé (de TAPE I à TAPE II)

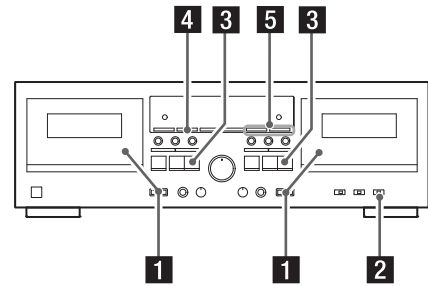

Quand vous utilisez cette fonction de copie et qu'une bande plus courte atteint la fin de la face "A", elle s'arrête momentanément le temps que l'autre bande atteigne la fin de sa face "A". Puis les deux bandes reprennent automatiquement sur la face "B" et l'enregistrement et la lecture redémarrent simultanément.

Si TAPE I est plus courte que TAPE II

Quand TAPE I atteint la fin de la face "A", TAPE I s'arrête et TAPE II enregistre du blanc.

Quand TAPE II atteint la fin de la face, TAPE I et TAPE II s'inversent simultanément. TAPE I lance la lecture TAPE II reprend l'enregistrement.

Quand TAPE I atteint la fin de la face "B", TAPE I et TAPE II s'arrêtent simultanément.

Si TAPE I est plus longue que TAPE II

Quand TAPE II atteint la fin de la face "A", TAPE II passe en mode de pause d'enregistrement tandis que TAPE I continue la lecture.

Quand TAPE I atteint la fin de sa face, TAPE I et II s'inversent simultanément. TAPE I lance la lecture TAPE II reprend l'enregistrement.

Quand TAPE II atteint la fin de la face "B", TAPE I et TAPE II s'arrêtent simultanément.

1 Insérez une cassette à reproduire dans le compartiment TAPE I et une cassette à enregistrer dans le compartiment TAPE II.

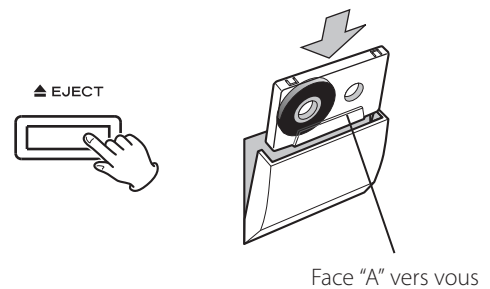

2 Réglez le sélecteur REV MODE en position bidirectionnelle (↔).

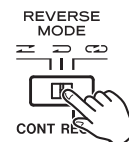

3 Vérifiez le sens d'enregistrement des 2 platines.



Si le témoin de direction inverse (◀) s'allume à l'écran, appuyez sur la touche **PAUSE** puis sur la touche de lecture avant **PLAY** (▶). Puis appuyez sur le bouton **STOP** (■) pour sortir du mode pause.

NOTE

- Veillez à ne pas appuyer sur la touche **PLAY** (◀ ou ▶) dont la flèche pointe dans la même direction que le témoin affiché. Cela lancerait la lecture.
- Vous n'avez pas à régler le niveau d'enregistrement ou le système de réduction de bruit Dolby car ces deux paramètres dépendent de la bande source pré-enregistrée.

4 Appuyez sur la touche SYNC REVERSE.

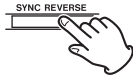

Le témoin **SYNC REV** s'allume à l'écran.

La touche **SYNC REVERSE** ne fonctionne pas si le mode de retournement n'est pas réglé sur  ou si les deux platines n'ont pas leur direction de transport inversée (◀).

5 Appuyez sur l'une des touches DUB START pour lancer la copie.

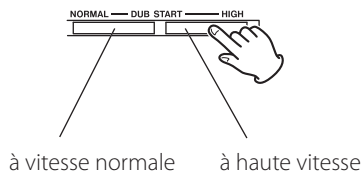

Pour une copie à vitesse normale, appuyez sur la touche **NORMAL**. Pour une copie à haute vitesse, appuyez sur la touche **HIGH**.

La copie à haute vitesse s'effectue à environ deux fois la vitesse normale. Nous vous recommandons la vitesse normale pour la meilleure qualité audio.

Durant la copie, le témoin **NORM DUB** ou **HIGH DUB** s'allume fixement à l'écran.

Durant la copie à vitesse normale, seules les touches suivantes fonctionnent:

Platine TAPE I : **STOP** (■)

Platine TAPE II : **PAUSE, REC MUTE, STOP** (■)

Durant la copie à haute vitesse, seule la touche **STOP** (■) fonctionne.

Appuyer sur la touche **STOP** (■) de l'une des platines stoppe les deux cassettes d'un coup.

Aucune des deux touches **DUB START** ne fonctionne immédiatement après que la bande ait défilé rapidement ou ait été rembobinée. Attendez 5 secondes ou plus avant d'appuyer sur la touche.

NOTE

- Durant la copie, la commande de hauteur (Pitch control) ne fonctionne pas.
- Le réglage du niveau d'enregistrement n'est pas nécessaire pour la copie car le niveau d'enregistrement est fixé sur celui de la bande pré-enregistrée. Bouger la commande de niveau d'enregistrement **REC LEVEL** avant et après le démarrage de la copie n'a pas d'effet.
- Si un téléviseur proche est mis en service durant la copie à haute vitesse, un parasite aigu peut être enregistré sur la bande. Pour éviter cela, faites la copie à vitesse normale ou éteignez le téléviseur.

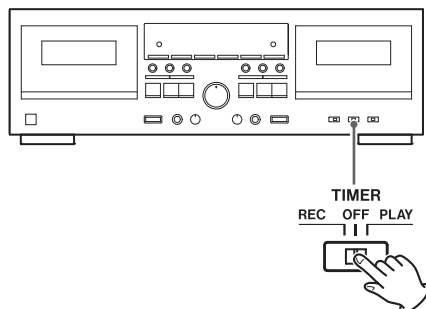

Lecture

1. Reliez cet appareil et le système stéréo à une minuterie audio du commerce.
2. Réglez l'interrupteur **POWER** de tous les éléments sur **ON**.
3. Chargez une cassette pré-enregistrée dans **TAPE I** ou **TAPE II**. Vous pouvez aussi insérer des cassettes dans les deux platines. **TAPE I** démarrera en premier.

4. Réglez le sélecteur **REV MODE** sur la position requise.

Si vous réglez le sélecteur **REV MODE** sur \rightleftarrows :

la platine ne lit que la face "A" de la cassette.

- Si les platines **TAPE I** et **TAPE II** contiennent chacune une cassette, la platine **TAPE I** lit la face "A" de la cassette puis s'arrête. Si seule la platine **TAPE II** contient une cassette, la platine **TAPE II** lit la face "A" de la cassette.

Si vous réglez le sélecteur **REV MODE** sur \rightarrow :

la platine lit à la suite les deux faces de la cassette.

Quand la platine atteint la fin de la face "A" en mode de lecture, elle s'inverse automatiquement et continue de lire la face "B".

- Si les platines **TAPE I** et **TAPE II** contiennent chacune une cassette, la platine **TAPE I** lit les deux faces de la cassette puis s'arrête. Si seule la platine **TAPE II** contient une cassette, la platine **TAPE II** lit les deux faces de la cassette.

Si vous réglez le sélecteur **REV MODE** sur \leftrightarrow :

Les deux faces de la cassette sont lues tour à tour jusqu'à cinq fois.

5. Réglez le sélecteur **DOLBY NR**.
6. Réglez le sélecteur **TIMER** en position **PLAY**.
7. Réglez la minuterie audio sur l'heure voulue de démarrage (allumage) et d'arrêt (extinction). Quand ce réglage est terminé, l'alimentation de tous les éléments sera coupée. Quand l'heure de démarrage réglée est atteinte, les éléments sont mis sous tension et la lecture démarre automatiquement. La lecture commence toujours depuis la face "A".

NOTE

Si vous connectez directement le cordon d'alimentation secteur de la platine à la prise secteur, la lecture démarre automatiquement par simple pression du commutateur **POWER** de cette platine quand vous réglez le commutateur **TIMER** en position **PLAY**. Quand vous n'utilisez pas la minuterie, réglez le commutateur **TIMER** en position **OFF**.

Enregistrement piloté par minuterie

(Exemple: Enregistrement d'un programme diffusé)

1. Reliez cet appareil et le système stéréo à une minuterie audio du commerce.
2. Réglez l'interrupteur **POWER** de tous les éléments sur **ON**.
3. Chargez une cassette enregistrable dans **TAPE I** ou **II** (ou dans les deux platines pour un enregistrement en continu).
4. Réglez le sélecteur **REV MODE** en position requise.

Si vous réglez le sélecteur **REV MODE** sur \rightleftarrows :

la platine n'enregistre que sur la face "A" de la cassette.

- Si les platines **TAPE I** et **TAPE II** contiennent chacune une cassette, la platine **TAPE I** enregistre sur la face "A" de la cassette puis s'arrête.

Si seule la platine **TAPE II** contient une cassette, la platine **TAPE II** enregistre sur la face "A" de la cassette.

Si vous réglez le sélecteur **REV MODE** sur \rightarrow :

la platine enregistre à la suite sur les deux faces de la cassette.

Quand la platine atteint la fin de la face "A" en mode d'enregistrement, elle s'inverse automatiquement et continue d'enregistrer sur la face "B".

- Si les platines **TAPE I** et **TAPE II** contiennent chacune une cassette, la platine **TAPE I** enregistre sur les deux faces de la cassette puis s'arrête.

Si seule la platine **TAPE II** contient une cassette, la platine **TAPE II** enregistre sur les deux faces de la cassette.

Si vous réglez le sélecteur **REV MODE** sur \leftrightarrow (enregistrement en continu):

insérez une cassette dans chacune des platines **TAPE I** et **TAPE II**. Les platines **TAPE I** et **TAPE II** enregistreront en continu sur les cassettes.

5. Réglez le sélecteur **DOLBY NR**.
6. Réglez la station de l'émission à enregistrer.
7. Appuyez sur la touche **RECORD** (●) de la platine devant enregistrer pour la faire passer en mode de pause d'enregistrement.
8. Réglez le niveau d'enregistrement
9. Réglez le sélecteur **TIMER** en position **REC**.
10. Réglez la minuterie audio sur les heures désirées de démarrage (mise sous tension) et arrêt (extinction). Quand ce réglage est terminé, l'alimentation de tous les éléments sera coupée. Quand l'heure de démarrage réglée est atteinte, les éléments sont mis sous tension et l'enregistrement démarre automatiquement. L'enregistrement commence toujours depuis la face "A".

PRÉCAUTIONS

Si vous connectez directement le cordon d'alimentation secteur de la platine à la prise secteur, l'enregistrement démarre automatiquement par simple pression du commutateur **POWER** de cette platine quand vous réglez le commutateur **TIMER** en position **REC**. Quand vous n'utilisez pas la minuterie, veillez à ramener le commutateur **TIMER** sur la position **OFF** pour éviter un effacement accidentel d'une bande importante.

Connexions à une minuterie

Connecter une minuterie du commerce à votre configuration audio vous permet de vous faire réveiller par votre cassette favorite ou de lancer un enregistrement à une heure donnée.

Référez-vous à l'illustration ci-dessous et branchez vos éléments audio.

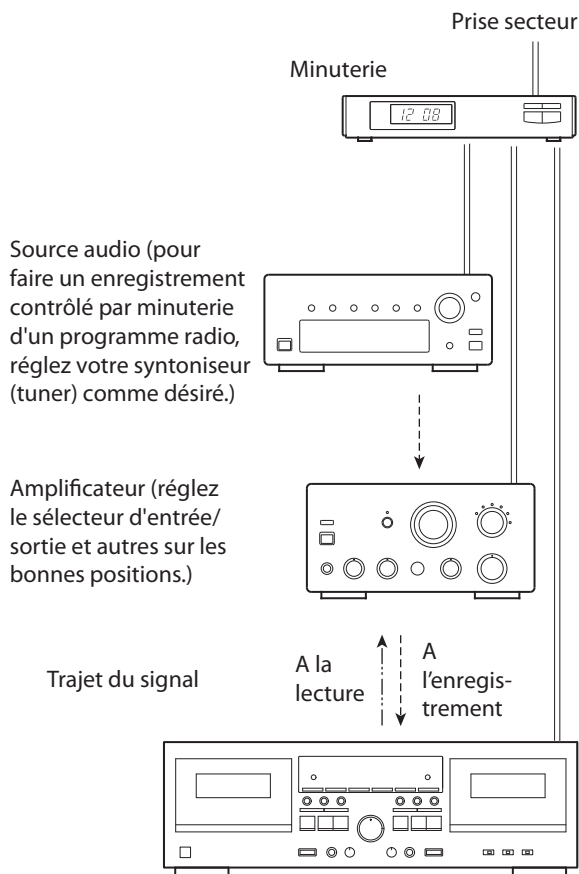

Si vous pensez que quelque chose ne fonctionne pas dans la platine cassette, vérifiez les points suivants avant de contacter le service après-vente. Dans certains cas, le problème peut être dû à un autre élément. Vérifiez tous les éléments.

Si le problème ne peut pas être résolu après les vérifications suivantes, contactez le service après-vente le plus proche ou votre revendeur pour obtenir de l'aide.

Impossible de mettre sous tension

- ➔ Vérifiez la connexion au secteur. Contrôlez et assurez-vous que la prise secteur n'a pas d'interrupteur et, si elle en a un, qu'elle est en service. Vérifiez qu'il y a du courant dans la prise en débranchant un autre appareil comme une lampe ou un ventilateur.

Pas de son

- ➔ Vérifiez le branchement à l'amplificateur.
- ➔ Vérifiez les réglages de l'amplificateur.

Le son est parasité

- ➔ Éloignez l'appareil des équipements produisant un champ magnétique, tels que téléviseur ou four à micro-ondes.

Les touches de commande de défilement ne fonctionnent pas.

- ➔ Chargez une cassette s'il n'y en a pas.
- ➔ Si une cassette est chargée, ré-insérez-la.

Le compartiment cassette ne se ferme pas.

- ➔ La cassette n'est pas correctement chargée. Ré-insérez-la.

Mauvaise qualité sonore

- ➔ Nettoyez les têtes.
- ➔ Vérifiez que le sélecteur **Dolby NR** est sur la même position que lors de l'enregistrement.



Impossible d'enregistrer

- ➔ Si les languettes de protection contre l'effacement sur le dessus de la cassette sont cassées, bouchez les orifices à l'aide de morceaux d'adhésif.
- ➔ Vérifiez les branchements de l'amplificateur et de l'équipement source.
- ➔ Réglez correctement les sélecteurs d'entrée/sortie de l'amplificateur.
- ➔ Contrôlez le réglage de niveau d'enregistrement.



La vitesse de lecture semble un peu rapide ou lente

- ➔ Vérifiez le réglage de vitesse Pitch Control.

La fonction de retournement Auto reverse n'agit pas

- ➔ Réglez le sélecteur **REV MODE** sur  ou .
- ➔ Si le sélecteur **REV MODE** est réglé sur , lancez la lecture depuis le côté de la cassette vous faisant face (face "A").

La copie avec retournement synchronisé n'est pas possible

- ➔ Réglez le sélecteur **REV MODE** en position .
- ➔ Chargez des cassettes dans les deux platines.
- ➔ Réglez la direction de défilement de bande sur  pour les deux platines.

Impossible de lire/enregistrer en continu

- ➔ Réglez le sélecteur **REV MODE** en position .
- ➔ Chargez des cassettes dans les deux platines.
- ➔ Pour faire un enregistrement continu, démarrez par **TAPE I**.

NOTE

Cette platine cassette fonctionne à partir d'un micro-ordinateur délicat et il peut se produire qu'elle ne fonctionne pas comme espéré en raison de bruits ou d'interférences externes. Les problèmes rencontrés dans de tels cas peuvent être solutionnés en éteignant l'appareil, en attendant une minute ou plus puis en le rallumant.

Pour les consommateurs européens

Mise au rebut des équipements électriques et électroniques

- (a) Tout équipement électrique et électronique doit être traité séparément de la collecte d'ordures ménagères municipales dans des points de collecte désignés par le gouvernement ou les autorités locales.
- (b) En vous débarrassant correctement des équipements électriques et électroniques, vous contribuerez à la sauvegarde de précieuses ressources et à la prévention de potentiels effets négatifs sur la santé humaine et l'environnement.
- (c) Le traitement incorrect des déchets d'équipements électriques et électroniques peut avoir des effets graves sur l'environnement et la santé humaine car ils contiennent des substances dangereuses.
- (d) Le symbole de déchets d'équipements électriques et électroniques (DEEE), qui représente une poubelle à roulettes barrée d'une croix, indique que l'équipement électrique et électronique doit être collecté et traité séparément des déchets ménagers.
- (e) Des systèmes de retour et de collecte sont disponibles pour l'utilisateur final. Pour des informations plus détaillées sur la mise au rebut des vieux équipements électriques et électroniques, veuillez contacter votre mairie, le service d'ordures ménagères ou le magasin auprès duquel vous avez acquis l'équipement.



Mise au rebut des batteries et/ou accumulateurs

- (a) Les batteries et/ou accumulateurs hors d'usage doivent être traités séparément de la collecte d'ordures ménagères municipales dans des points de collecte désignés par le gouvernement ou les autorités locales.
- (b) En vous débarrassant correctement des batteries et/ou accumulateurs hors d'usage, vous contribuerez à la sauvegarde de précieuses ressources et à la prévention de potentiels effets négatifs sur la santé humaine et l'environnement.
- (c) Le traitement incorrect des batteries et/ou accumulateurs hors d'usage peut avoir des effets graves sur l'environnement et la santé humaine car ils contiennent des substances dangereuses.
- (d) Le symbole de déchets d'équipements électriques et électroniques (DEEE), qui représente une poubelle à roulettes barrée d'une croix, indique que les batteries et/ou accumulateurs doivent être collectés et traités séparément des déchets ménagers.
- Pb, Hg, Cd**
- Si une batterie ou un accumulateur contient plus que les valeurs de plomb (Pb), mercure (Hg) et/ou cadmium (Cd) définies dans la directive sur les batteries (2006/66/EC), alors les symboles chimiques de ces éléments seront indiqués sous le symbole DEEE.
- (e) Des systèmes de retour et de collecte sont disponibles pour l'utilisateur final. Pour des informations plus détaillées sur la mise au rebut des batteries et/ou accumulateurs, veuillez contacter votre mairie, le service d'ordures ménagères ou le magasin auprès duquel vous les avez acquis.



Système de pistes	4 pistes, 2 canaux stéréo
Structure des têtes	Tête d'enregistrement/lecture x 1 (chaque platine) Tête d'effacement x 1 (chaque platine)
Vitesse de bande	4,8 cm/s 9,5 cm/s (mode de copie haute vitesse)
Contrôle de hauteur (Pitch Control)	±12%
Durée de rembobinage	rapide environ 160 s (cassette C-60)
Moteur	Servo-moteur CC (à cabestans)
Pleurage et scintillement	0,25% (WRMS)
Réponse en fréquence (globale)	Bande métal (Type IV, lecture seulement) 30 Hz-19 kHz Bande chrome (Type II) 30 Hz-18 kHz Bande normale (Type I) 30 Hz-17 kHz
Rapport signal/bruit (global)	58 dB (réduction de bruit Dolby OFF, niveau d'enregistrement nominal) 69 dB (réduction de bruit Dolby ON, CCIR-ARM)
Entrée ligne (prise cinch (RCA))	100 mV (impédance d'entrée 50 kohms)
Entrée micro (jack 6,35 mm mono)	0,38 mV (impédance d'entrée 200 kohms)
Sortie ligne (prise cinch (RCA))	0,46 V (impédance en charge 50 kohms ou plus)
Sortie casque (jack 6,35 mm stéréo)	2 mW/32 ohms
Alimentation électrique	U.S.A./Canada CA 120 V, 60 Hz R.U./Europe CA 230 V, 50 Hz
Consommation électrique	22 W
Dimensions (hors tout)	435 (L) x 145 (H) x 286 (P) mm
Poids	4,3 kg

Accessoires fournis

Télécommande (RC-1277)	x 1
Piles (AA) pour télécommande	x 2
Câble RCA/cinch stéréo	x 2
Mode d'emploi (ce document)	x 1
Carte de garantie	x 1

- Dans le but d'améliorer ce produit, ses caractéristiques et son apparence externe peuvent être modifiées sans préavis.
- Suite à l'amélioration du produit, les illustrations et autres descriptions du mode d'emploi peuvent partiellement différer du produit réel.

Gracias por elegir este producto TEAC. Lea este manual con atención para obtener el mejor rendimiento de esta unidad.

PRECAUCIÓN

- No exponga este aparato a salpicaduras ni goteras.
- No coloque objetos que contengan líquidos, como por ejemplo vasos, sobre el aparato.
- No instale este aparato en lugares cerrados tales como estanterías o similares.
- Este aparato libera corriente nominal no válida para el funcionamiento a través de la toma de corriente, aún cuando el interruptor de encendido y activación (POWER o STANDBY/ON) no esté en la posición de encendido (ON).
- Este aparato debe situarse lo suficientemente cerca de una toma de electricidad como para poder alcanzar fácilmente el cable de corriente en cualquier momento.
- El enchufe que se conecta a la red es el dispositivo de desconexión, por lo que deberá permanecer siempre en perfecto estado de uso.
- Si el producto utiliza pilas (ésto incluye las baterías incorporadas y los "packs", se evitará su exposición directa al sol, al fuego o a cualquier otra fuente de calor excesivo.
- PRECAUCIÓN con los productos que emplean baterías de litio reemplazables: existe peligro de explosión si la batería se reemplaza por otra de tipo incorrecto. Reemplácela sólo por otra igual o de tipo equivalente.
- Deberá llevar cuidado si utiliza auriculares con este producto, ya que una excesiva presión sonora (volumen) procedente de los mismos puede causar pérdidas de audición.

Índice	44
Introducción	45
Elementos incluidos	45
Acerca de este manual	45
Precauciones y advertencias sobre su ubicación y uso	45
Acerca de las cintas de cassette	45
Cintas de cassette que no debería usar	45
Función de detección automática de tipo de cinta	46
Tensión de la cinta	46
Pestañas de prevención contra el borrado accidental	46
Mantenimiento	46
Conexiones	47
Características del W-890R	48
Panel frontal	48
Control Remoto	49
Usando la Unidad de Control Remoto	49
Precauciones durante el uso de la unidad de control remoto	49
Colocación de las baterías en la unidad de control remoto	49
Precauciones Importantes para el manejo de las baterías	49
Display	50
Reproducción	51
Reproducción 1 (tanto en TAPE <i>I</i> como en TAPE <i>II</i>)	51
Reproducción 2 (tanto en TAPE <i>I</i> como TAPE <i>II</i>)	52
Reproducción continua	53
RTZ I (Solo TAPE <i>I</i>)	53
Reproducción repetida A-B	53
Grabación (tanto en TAPE <i>I</i> como en TAPE <i>II</i>)	54
Para borrar las grabaciones	55
Inicio rápido de grabación	55
Grabación de un silencio	55
Grabación con mezcla de micro	56
Ajuste del nivel de mezcla de grabación	56
Grabación continua	57
Grabación en paralelo	58
Duplicación o doblaje (de TAPE <i>I</i> a TAPE <i>II</i>)	58
Edición durante la duplicación (solo a velocidad normal)	59
Duplicación reverse sincronizada (de TAPE <i>I</i> a TAPE <i>II</i>)	59
Reproducción con temporizador	61
Reproducción	61
Grabación con temporizador	61
Conexiones con un temporizador	62
Reproducción con temporizador	62
Especificaciones técnicas	63

Antes de conectar y empezar a usar este aparato, dedique unos minutos a leer este manual completamente para asegurarse de que comprende cómo configurar y conectar correctamente el W-890R, así como del uso de sus múltiples funciones. Una vez que haya leído este manual, guárdelo en un lugar seguro para cualquier referencia en el futuro.

Dolby NR

El sistema Dolby NR ha sido diseñado para reducir el siseo de cinta, un ruido introducido durante los procesos de grabación y reproducción. Esta pletina está equipada con la reducción de ruidos Dolby de tipo B. El sistema Dolby NR afecta tanto a la calidad de grabación como de reproducción. Durante la reproducción, asegúrese de ajustar el interruptor DOLBY NR a la misma posición que usó durante la grabación.

Elementos incluidos

Además de este manual, dentro del embalaje del W-890R encontrará los siguientes elementos:

- Mando a distancia (RC-1277) x 1
- Pilas (AA) para el mando a distancia x 2
- Cable estéreo RCA x 2
- Manual del usuario (este documento) x 1
- Tarjeta de garantía x 1

Póngase en contacto con su distribuidor TEAC en caso de que falte cualquiera de los elementos anteriores o si está dañado.

Acerca de este manual

En este manual utilizaremos los siguientes convencionalismos:

- Los nombres de las teclas y controles aparecerán en el siguiente formato de letras: **EJECT**.
- Cuando en la sección alfanumérica de la pantalla aparezca un mensaje, se lo mostraremos con el siguiente formato: **C F 0 1**.
- Para los indicadores prefijados que pueden aparecer en la pantalla (es decir, uno que no puede cambiar pero que puede estar encendido o apagado), usaremos este formato: **PARALLEL**.

Precauciones y advertencias sobre su ubicación y uso

Puede usar el W-890R en la mayoría de entornos, pero para mantener el máximo rendimiento y alargar la vida útil, tenga en cuenta las siguientes notas, precauciones y limitaciones de uso:

- Evite exponer este aparato a temperaturas extremas o altos niveles de humedad y evite los golpes y fuertes vibraciones mecánicas.
- Mantenga este aparato lejos de fuertes campos magnéticos (TV, grandes monitores, grandes motores eléctricos, etc.).
- La temperatura operativa nominal debería estar entre los 5° y 35° C (41° y 95° F).
- La humedad relativa debe estar entre el 30-90 %.
- Dado que la unidad puede calentarse durante su funcionamiento normal, deje siempre un espacio suficiente encima de ella para su refrigeración. No instale este aparato encastrado en un lugar confinado como dentro de una librería ni coloque ningún objeto encima de ella.
- Evite instalar este aparato encima de cualquier unidad eléctrica que genere calor como una etapa de potencia.

- Para un correcto funcionamiento, asegúrese de que esta unidad esté estable y horizontal.
- No abra la carcasa ya que eso puede dar lugar a averías o descargas eléctricas. Si se introduce cualquier objeto dentro de este aparato, póngase en contacto con el distribuidor o servicio técnico.
- Cuando quite el enchufe de la salida de corriente, siempre tire del enchufe y no del cable.
- El selector de voltaje del panel trasero solo está disponible para el mercado de los Estados Unidos. Ajústelo de acuerdo a su salida de corriente. En caso de duda, consulte con un electricista.

NOTA

Conservar el embalaje original que viene con el W-890R por si en el futuro tiene que transportar esta unidad. Además, cuando vaya a transportar esta unidad coloque una cinta de celo (u otro producto que no dañe el acabado) sobre las puertas de las pletinas para evitar que se abran.

Acerca de las cintas de cassette

CUIDADO

- No abra la carcasa de la cassette ni extraiga la cinta fuera de la carcasa de protección.
- No toque la superficie de la cinta.
- No utilice ni almacene las cintas en un lugar muy húmedo o muy sucio.
- Almacene las cintas lejos de campos magnéticos como altavoces o TV, ya que en caso contrario se pueden producir ruidos durante la reproducción o puede incluso perder algunas grabaciones.

Cintas de cassette que no debería usar

Si utiliza alguna de las cintas que describimos a continuación puede observar problemas de bajo rendimiento, errores o daños. Algunas de estas cintas pueden incluso llegar a enredarse en el mecanismo de la unidad dando lugar a averías importantes.

Cassettes deformados

No utilice cintas deformadas o aquellas cuyo movimiento no sea estable o que produzcan ruidos extraños durante el rebobinado o avance rápido.

Cintas de larga duración

No utilice cintas de duración superior a los 90 minutos. Este tipo de cintas son muy delgadas y pueden llegar a enredarse o engancharse fácilmente en el mecanismo de transporte de la cinta.

Cintas sin fin

No utilice este tipo de cintas dado que pueden engancharse con suma facilidad en el mecanismo de transporte.

Función de detección automática de tipo de cinta

Esta unidad puede detectar el tipo de cinta que está siendo usada en base a los agujeros de detección de la carcasa de la cinta. Asegúrese de usar cintas de cassette que tengan agujeros de detección.

En esta pletina puede usar para la reproducción/grabación cintas normales (Tipo I) y de cromo (Tipo II) y cintas de metal (Tipo IV) solo para reproducción.

Cada pletina (TAPE I y TAPE II) está equipada con su propia función de detección, por lo que puede usar cintas de distinto tipo a la vez en cada pletina.

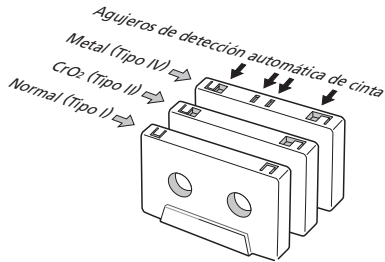

Tensión de la cinta

La poca tensión de bobinado puede hacer que la cinta se enrede en el cabrestante o en otras partes giratorias. Para evitar este problema, ajuste la tensión de la cinta insertando un boli o similar en el agujero de tiro.

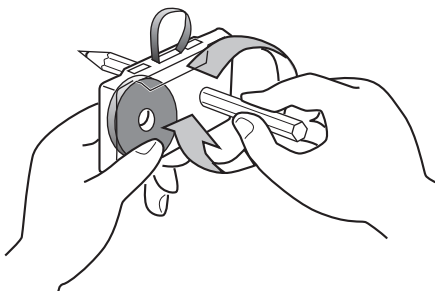

Pestañas de prevención contra el borrado accidental

Las pestañas que están en la parte superior de la carcasa de la cinta le permiten evitar el borrado accidental de grabaciones importantes. En cada carcasa hay dos pestañas: una para la cara "A" y otra para la cara "B".

Una vez que rompa estas pestañas usando un destornillador o similar, será absolutamente imposible activar la función de grabación.

Para grabar en una cinta cuyas pestañas estén rotas, coloque un trozo de cinta adhesiva tapando el agujero. Tenga cuidado de no tapar los agujeros de detección.

Pestaña de protección contra el borrado de la cara "A"

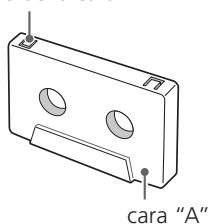

Mantenimiento

Si la superficie de la unidad está sucia, límpiela con un trapo suave y seco. No utilice nunca productos volátiles como alcohol o disolvente, dado que pueden dañar el acabado de la unidad.

No permita que la unidad esté en contacto con productos de goma o vinilo durante mucho tiempo ya que pueden dañar el acabado de la superficie.

CUIDADO

Para mayor seguridad, desconecte el cable de corriente antes de cualquier mantenimiento.

● Limpieza de los cabezales

Si la sección de cabezales está sucia, la calidad de la grabación se verá deteriorada, lo que producirá una degradación en la reproducción o "cortes" en el sonido. Además, si el recorrido de transporte de la cinta se ensucia, correrá el riesgo de que la cinta se enganche en alguna de las partes giratorias. Por ello le recomendamos que limpie regularmente los cabezales, rodillos y cabrestantes cada 10 horas de uso con un bastoncillo empapado en líquido limpiador.

NOTA

No realice ninguna grabación o reproducción con el recorrido de la cinta todavía húmedo por el líquido limpiador, ya que eso podría hacer que la cinta se quedase pegada.

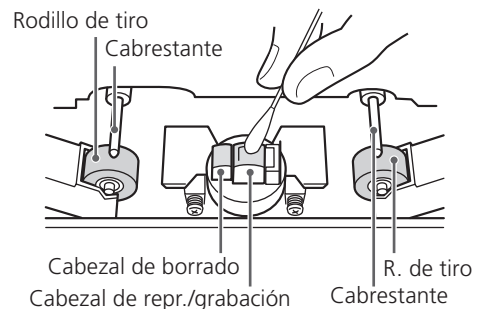

Conexiones

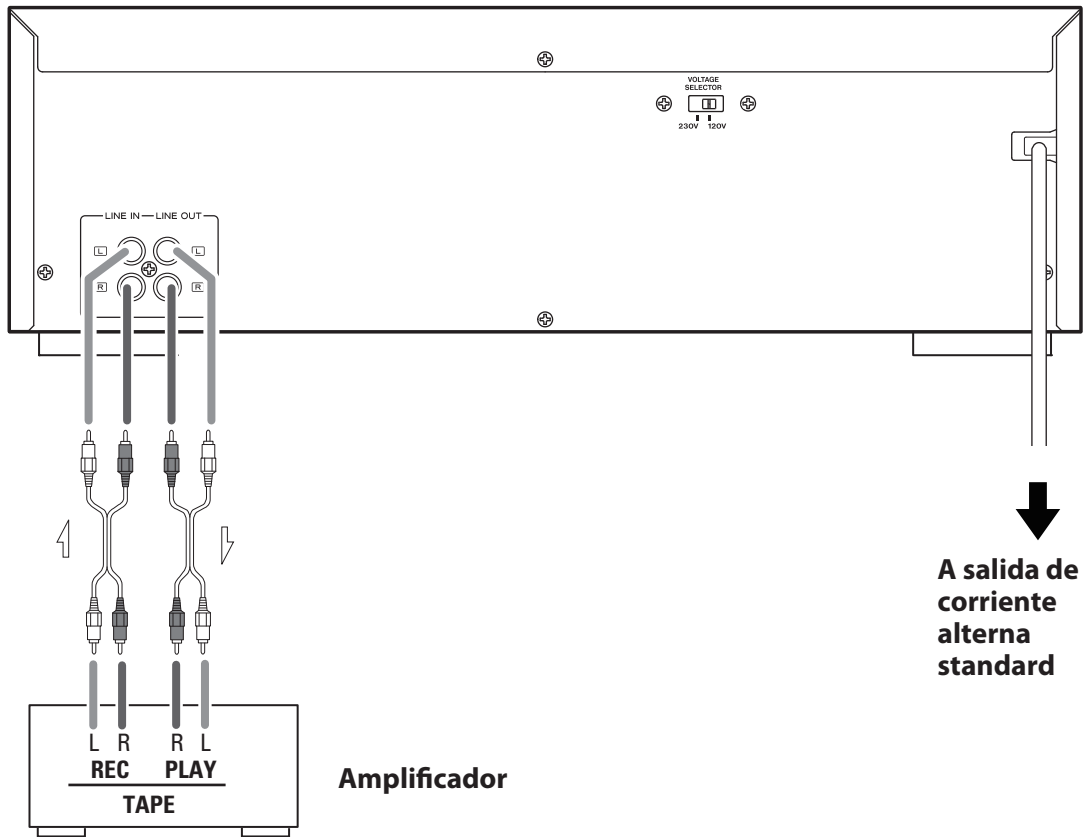

CUIDADO

- Conecte el cable de alimentación a una salida de corriente alterna solo después de que haya hecho todas las conexiones.
- Lea las instrucciones de cada aparato que vaya a usar con esta unidad.

① Tomas LINE IN y LINE OUT

- Utilice cables RCA para realizar las conexiones entre este aparato y su amplificador. Asegúrese de conectar:
 - El conector blanco a toma blanca (L: canal izdo)
 - El conector rojo a toma roja (R: canal derecho)

NOTA

Introduzca de forma firme los conectores en las tomas correspondientes. No sujete juntos los cables RCA con el de alimentación y con los cables de altavoces ya que el hacer eso reduciría la calidad del sonido y/o generaría ruidos.

② SELECTOR DE VOLTAJE

Le permite cambiar el voltaje entre 230 V y 120 V.

NOTA

- El selector de voltaje no está incluido en las unidades de todos los mercados.

**EN ESTADOS UNIDOS
UTILICE SOLO UNA SALIDA DE 120V**

③ Cable de alimentación AC

Conéctelo en una salida de corriente alterna.

NOTA

- Cuando conecte/desconecte el cable de alimentación, agarre siempre por el enchufe. Nunca tire del cable.
- Cuando no vaya a usar este aparato durante un periodo de tiempo largo, desconéctelo de la corriente.

Características del W-890R

Panel frontal

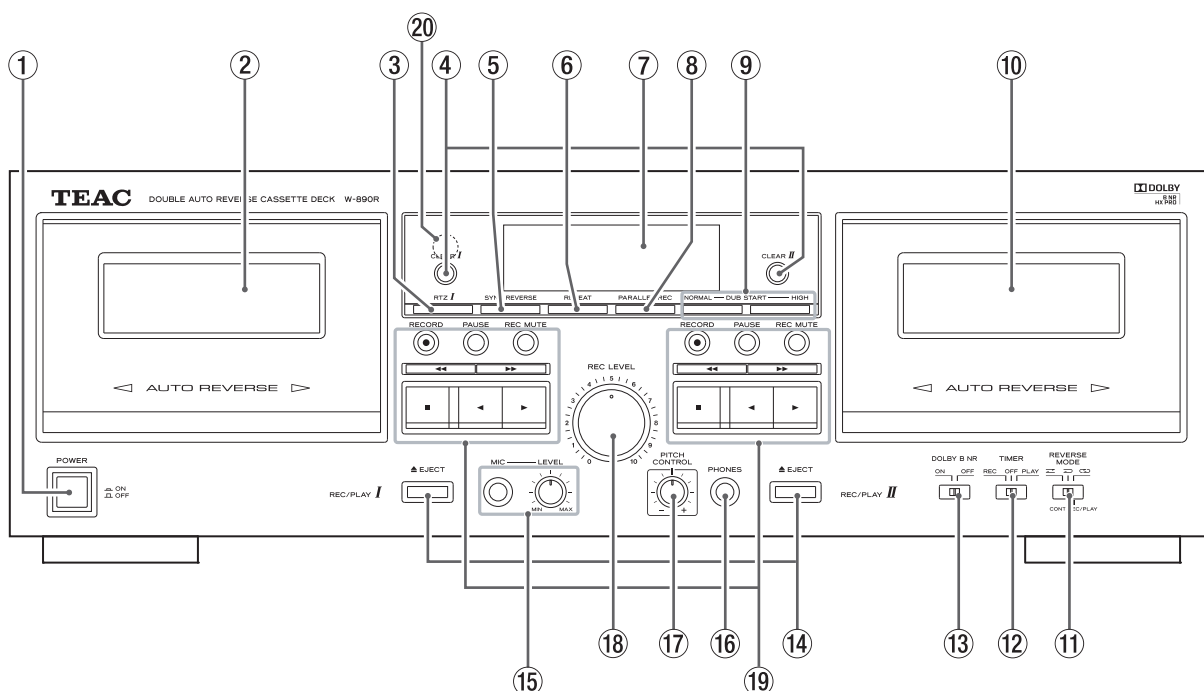

1 Interruptor POWER

Hace que esta unidad cambie entre los estados de standby y encendido.

NOTA

Este aparato recibe corriente nominal no operativa de la salida de corriente incluso cuando este interruptor está en la posición OFF.

2 Compartimento de pletina TAPE I

3 Tecla RTZ (solo TAPE I)

Hace que la cinta vuelva al punto de contador cero.

4 Teclas COUNTER RESET

La pulsación de estas teclas reinicia la lectura del contador de cinta de TAPE I y TAPE II, respectivamente.

5 Tecla reverse sincronizado (SYNC REVERSE)

El pulsar esta tecla hace que se active la función de doblaje reverse sincronizado.

6 Tecla REPEAT

Le permite la reproducción repetida de una sección concreta de la cinta.

7 Pantalla

Le muestra contadores de cinta, medidores, etc.

8 Tecla de grabación en paralelo (PARALLEL REC)

Esta tecla le permite grabar simultáneamente en ambas pletinas a la vez.

9 Tecla de inicio de duplicación (DUB START)

Se utiliza durante la copia del contenido de una cinta desde TAPE I a TAPE II, tanto si es a velocidad normal como a alta velocidad.

10 Compartimento de pletina TAPE II

11 Interruptor de modo reverse (REV MODE)

Se utiliza para cambiar entre los distintos modos del sistema reverse.

12 Interruptor TIMER

Se incluye para permitir el uso de un temporizador audio standard para la ejecución de una grabación o reproducción controlada por temporizador.

Normalmente, deje este interruptor en **OFF**.

13 Interruptor DOLBY NR

Le permite activar/desactivar el sistema de reducción de ruido Dolby. Durante la reproducción, deje este interruptor en la misma posición que ajustó cuando hizo la grabación.

14 Teclas EJECT (▲)

La pulsación de estas teclas hace que se abran los compartimentos de la pletina TAPE I y TAPE II.

15 Toma MIC y control de nivel

Introduzca su micrófono en esta entrada y utilice el mando que está al lado para ajustar el nivel de entrada del mismo.

NOTA

La toma MIC es mono. No puede utilizar micros stereo con esta pletina.

16 Salida de auriculares (PHONES)

Conecte en esta toma sus auriculares stereo.

17 PITCH CONTROL

Este control se utiliza para modificar la velocidad de reproducción.

18 REC LEVEL

Se utiliza para ajustar el nivel de grabación.

Control Remoto

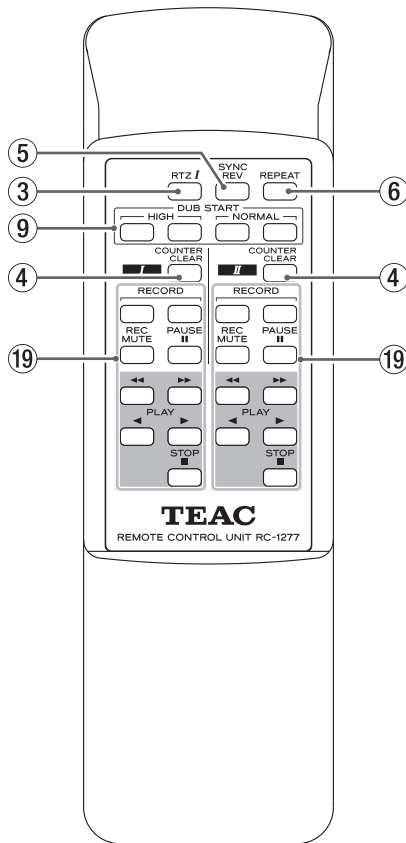

19 Teclas de control de transporte de cinta

Tecla RECORD (●)

Pulse esta tecla para que la pletina que corresponda quede en el modo de espera de grabación.

Tecla PAUSE

Pulse esta tecla para detener temporalmente la grabación o reproducción.

Tecla de anulación de grabación (REC MUTE)

Esta tecla crea el espacio en blanco de 4 segundos.

Tecla ◀◀/▶▶

Rebobinado/avance rápido

Tecla STOP (■)

Parada de reproducción/grabación

Tecla PLAY (◀ / ▶)

Reproducción en sentido inverso/directo

20 Sensor remoto

Cuando utilice el mando a distancia, diríjalo hacia aquí.

Usando la Unidad de Control Remoto

Precauciones durante el uso de la unidad de control remoto

- Apunte la unidad de control remoto al sensor de la casetera y opere la unidad del control remoto a una distancia de no más de 5 metros. No ubique objetos entre la unidad de control remoto y el sensor remoto.
- La luz directa del sol o la luz muy luminosa reducirán la sensibilidad del sensor remoto. Si éste es el caso, use los botones de control en la casetera en lugar de los botones remotos.
- Es posible el mal funcionamiento de otro equipo cercano sensible a los rayos infrarrojos cuando usted opera el control remoto.

Colocación de las baterías en la unidad de control remoto

Quite la tapa del compartimiento de baterías, cargue dos baterías tipo "AA" en las direcciones indicadas, y reubique la tapa. Cuando inserte las baterías, asegúrese de observar la polaridad correcta (+ y -).

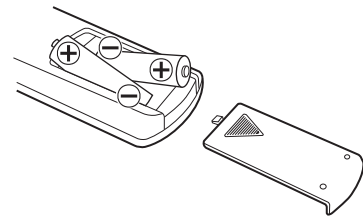

Si usted tiene que colocar la unidad del control remoto cerca del sensor remoto o si cualquier botón remoto no funciona, entonces las baterías están agotadas para usar y deben ser reemplazadas. Asegúrese siempre de reemplazar ambas baterías de inmediato.

Precauciones Importantes para el manejo de las baterías

El uso de la batería inadecuada puede producir pérdida de fluido o su ruptura. Observe las instrucciones siguientes:

- Coloque las baterías en la dirección correcta tal como se indica en el compartimiento de baterías.
- No mezclar baterías viejas y nuevas, o mezclar distintos tipos o marcas de baterías.
- No caliente, desmonte o arroje las baterías al fuego o agua.
- No guarde o lleve las baterías junto con otros objetos pequeños de metal. Esto puede poner en cortocircuito a la batería, causar pérdida de fluido o ruptura.
- No intente recargar las baterías secas.
- Cuando la casetera no va a ser usado durante mucho tiempo (más de un mes), saque las baterías de su compartimiento.
- Si observa pérdida de fluido en el compartimiento de la batería, limpie todo líquido dentro del compartimiento y cargue baterías nuevas.

Display

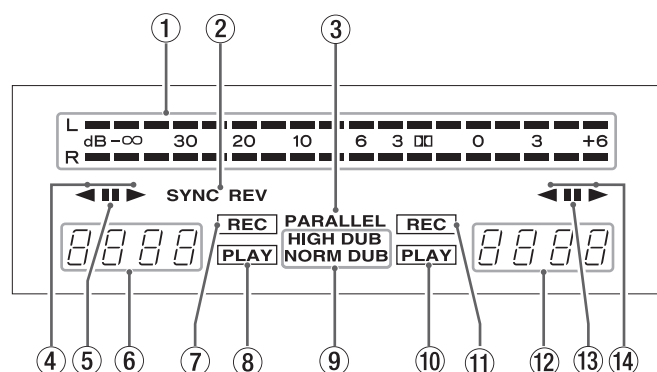

① **Medidor de nivel de picos**

Le indica los niveles de grabación y reproducción.

② **SYNC REV**

Este indicador se encenderá cuando esté activada la función de duplicación reverse sincronizada.

③ **PARALLEL**

Le indica que está teniendo lugar una grabación en paralelo.

④ **Indicador de dirección de reproducción / grabación de la pletina TAPE I**

⑤ **Indicador de pausa**

Se enciende cuando la pletina TAPE I esté detenida temporalmente (en pausa).

⑥ **Contador de cinta de la pletina TAPE I**

Le indica la posición relativa de la cinta. Siempre que quiera puede reinicializar el contador a cero.

Cuando esté activa una operación de repetición A-B, aquí aparecerá la indicación **RE**.

⑦ **Indicador de grabación (REC)**

Se enciende cuando la pletina TAPE I esté en el modo de grabación.

⑧ **Indicador de reproducción (PLAY)**

Se enciende cuando la pletina TAPE I esté en el modo de reproducción.

⑨ **Indicador de duplicación**

Se encenderá la indicación **NORMAL DUB** cuando la duplicación tenga lugar a velocidad normal, mientras que cuando se realice a doble velocidad se iluminará la indicación **HIGH DUB**.

⑩ **Indicador de reproducción (PLAY)**

Se enciende cuando la pletina TAPE I esté en el modo de reproducción.

⑪ **Indicador de grabación (REC)**

Se enciende cuando la pletina TAPE II esté en el modo de grabación.

⑫ **Contador de cinta de la pletina TAPE II**

Le indica la posición relativa de la cinta. Siempre que quiera puede reinicializar el contador a cero.

Cuando esté activa una operación de repetición A-B, aquí aparecerá la indicación **RE**.

⑬ **Indicador de pausa**

Se enciende cuando la pletina TAPE II esté detenida temporalmente (en pausa).

⑭ **Indicador de dirección de reproducción / grabación de la pletina TAPE II**

Reproducción 1 (tanto en TAPE I como en TAPE II)

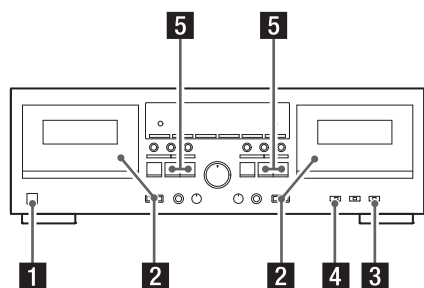

1 Pulse el interruptor POWER.

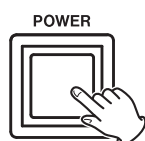

2 Introduzca una cinta pregrabada en la pletina TAPE I ó II.

Pulse la tecla **EJECT** (▲) para abrir la puerta del compartimento para cintas. Introduzca la cassette con el lado abierto hacia abajo y con la cara que quiera hacia usted. Cierre la puerta del compartimento de cintas pulsando en el centro.

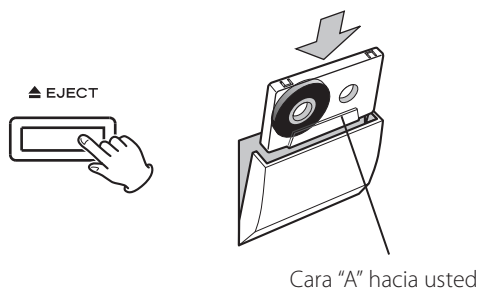

Cara "A" hacia usted

Esta pletina puede reproducir cintas normales (Tipo I), de cromo (Tipo II) y de metal (Tipo IV).

Para simplificar las cosas, nos referiremos a la cara de la cinta que mira hacia usted como cara "A" y a la otro lado como cara "B". Cuando introduzca una cinta con la posición cara "A" y "B" invertidas, donde ponga cara "A" debería decir cara "B" y viceversa.

3 Seleccione un ajuste para el modo reverse utilizando el interruptor REV MODE.

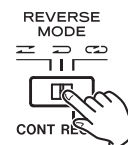

Puede elegir entre tres ajustes:

➡ : modo unidireccional

Coloque el interruptor en esta posición para que se reproduzca solo una cara.

↔ : modo bidireccional

Ajuste el interruptor a esta posición para reproducir ambas caras de la cinta en una sesión. Cuando se llegue al final de la cara "A", el sentido de la reproducción se invierte automáticamente y la reproducción continúa en la cara "B".

↻ : modo de repetición

Coloque el interruptor en esta posición y las dos caras de la cinta serán reproducidas de forma continua hasta 5 veces.

Si hay una cinta introducida tanto en la pletina TAPE I como en TAPE II, las dos cintas serán reproducidas de forma consecutiva y continua.

4 Ajuste el interruptor DOLBY NR.



Coloque el interruptor en la posición **ON** cuando reproduzca cintas grabadas con Dolby NR.

Para reproducir cintas grabadas sin Dolby NR, coloque el interruptor en la posición **OFF**.

5 Pulse la tecla PLAY (◀ o ▶).

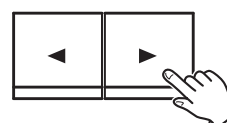

Al pulsar la tecla ▶ la reproducción empezará en la cara "A".

Al pulsar la tecla ◀ la reproducción empezará desde la cara "B".

Reproducción 2 (tanto en TAPE I como TAPE II)

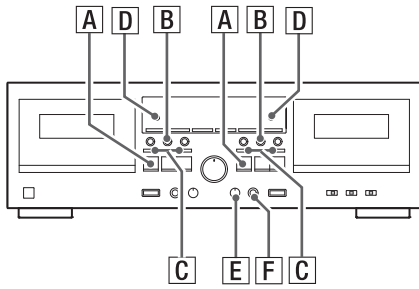

A Para detener la reproducción, pulse la tecla **STOP** (■).

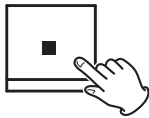

B Para detener la reproducción temporalmente, pulse la tecla **PAUSE**. Para que se reanude la reproducción desde ese punto, pulse de nuevo la tecla **PAUSE**, o pulse **PLAY** (◀ ◯ ▶).



Mientras esté detenida la reproducción, el pulsar la tecla **PLAY** de la dirección contraria a la del indicador en pantalla (◀ ◯ ▶), se invertirá el sentido de la reproducción. Esto no desactivará la función de pausa. Pulse **PAUSE** o la misma tecla de reproducción (◀ ◯ ▶) de nuevo para que comience la reproducción en la otra cara de la cinta.

C Avance/rebobinado rápido

Pulse la tecla ◀◀ ◯ ▶▶ mientras la unidad esté detenida para realizar un bobinado rápido de la cinta.



Para detener el bobinado rápido de la cinta, pulse la tecla **STOP** (■).

D Contador de cinta

Pulse la tecla **COUNTER RESET** para reiniciar el contador de cinta a 0000. Puede usar esta función para una fácil localización de cualquier punto que quiera en la cinta.

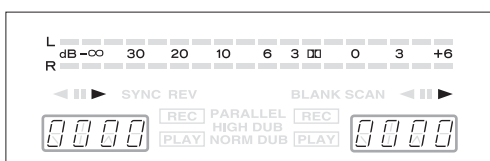

E Control de tono (solo pletina TAPE I)

Este control modificar el tono de la música durante la reproducción. (No funciona durante la grabación ni en la duplicación).

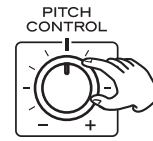

Gire el mando **PITCH CONTROL** hacia la derecha para aumentar la velocidad de reproducción y hacer que el tono aumente en hasta un +10%. De la misma forma, si gira este control a la izquierda la velocidad de reproducción disminuirá y el tono se reducirá hasta en un máximo de -10%.

F Para escuchar el sonido a través de auriculares

PRECAUCION

No hay ningún control de nivel para la salida de auriculares. Tenga en cuenta que se pueden producir cambios bruscos en el nivel de volumen del sonido dependiendo del material grabado. Evite una exposición prolongada a niveles elevados de volumen ya que eso podría producirle problemas de sordera.

Conecte sus auriculares a la toma **PHONES** y póngaselos en los oídos.

La conexión de una clavija en la toma **PHONES** NO desactiva las salidas de línea.

Reproducción continua

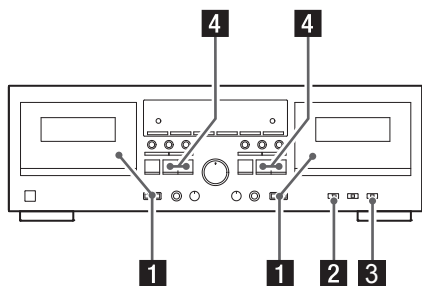

Puede realizar un proceso de reproducción continua entre las pletinas TAPE I y TAPE II. Cuando una de las cintas llegue al final, la otra pletina comenzará automáticamente la reproducción.

- 1** Cargue unas cintas pregrabadas en los compartimentos de ambas pletinas.
- 2** Ajuste el interruptor DOLBY NR. Ajuste siempre este interruptor a la misma posición que usó durante la grabación.
- 3** Ajuste el interruptor REV MODE a la posición (CONT PLAY).

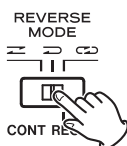

- 4** Pulse la tecla PLAY (o) de la pletina en la que quiera que comience primero la reproducción.

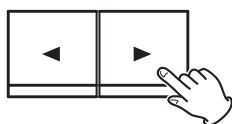

Puede dar comienzo a esta reproducción continua desde cualquiera de las dos pletinas.

La reproducción irá pasando cíclicamente por las cuatro caras de las cintas de la siguiente forma y continuará hasta 5 veces cuando comience la reproducción desde la cara "A" de la PLETINA 1, o hasta que detenga la operación.

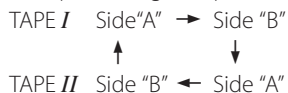

RTZ I (Solo TAPE I)

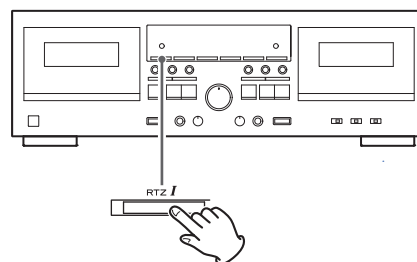

Cuando pulse la tecla **RTZI**, la pletina TAPE I realizará un avance rápido o rebobinado de la cinta hasta que el contador llegue a y después se detendrá.

NOTA

- RTZ (Retorno a cero) solo funciona en TAPE I.
- Si la posición del contador está demasiado cerca de la marca 0000 (por encima de 9994 o por debajo de 0005), no podrá usar la función RTZ.

Reproducción repetida A-B

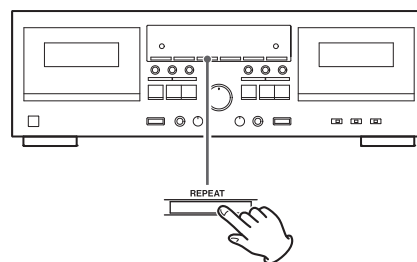

- 1.** Durante la reproducción, pulse la tecla REPEAT en el punto que quiera que sea el comienzo del intervalo de repetición (punto A). En la pantalla aparecerá RE 01 cuando este punto haya quedado memorizado.
- 2.** Después, vuelva a pulsar la tecla REPEAT una vez que llegue al punto que quiera que sea el final del intervalo a repetir (punto B). En la pantalla aparecerá RE 02. La cinta será rebobinada automáticamente hasta el punto A en cuanto reinicie la reproducción. Tan pronto como la unidad llegue al punto B, la reproducción se detendrá temporalmente y la cinta volverá de nuevo al punto A, realizándose de nuevo la reproducción repetida.
- 3.** Pulse la tecla STOP () cuando quiera detener la reproducción repetida.

CUIDADO

- Durante esta reproducción repetida, solo estarán operativas las teclas **REPEAT** y **STOP**.
- No puede usar esta función en intervalos en los que entre el punto inicial y final no hayan transcurrido más de 10 dígitos del contador de cinta.
- Solo podrán ser repetidos intervalos creados en el sentido de reproducción activo.
- Si no lo hace manualmente antes, la reproducción repetida se detiene de forma automática tras 20 repeticiones.

Grabación (tanto en TAPE I como en TAPE II)

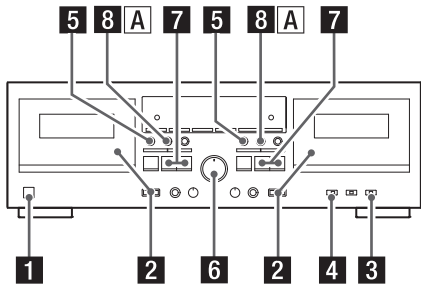

1 Encienda la unidad.

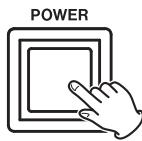

2 Introduzca la cinta a ser grabada.

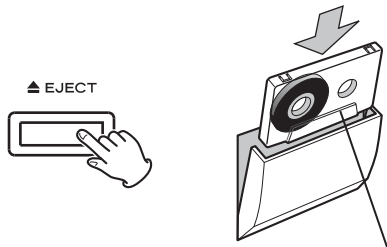

Cara "A" hacia usted

Pulse la tecla **EJECT** (▲) para abrir el compartimento de cinta. Introduzca la cassette con el lado abierto hacia abajo y la cara "A" hacia usted. Cierre después el compartimento empujando la puerta hasta que haga clic.

NOTA

- Si las pestañas de protección contra grabación de la cinta introducida están rotas, coloque cinta adhesiva para tapar los agujeros.
- Para la grabación puede usar cintas normales (Tipo I) y de cromo (Tipo II).

3 Ajuste el interruptor REV MODE.

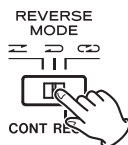

- ⇌ : Ajústelo a esta posición para grabar solo en una cara.
- ↔ : Colóquelo en cualquiera de estas posiciones para grabar en ambas caras.

4 Ajuste el interruptor DOLBY NR.

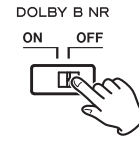

Coloque este interruptor en **ON** para grabar con la reducción de ruidos Dolby, o ajústelo a **OFF** si no quiere usar este sistema de reducción de ruidos.

NOTA

- Si quiere grabar usando el mando a distancia, pulse a la vez las dos teclas **RECORD** de dicho mando.
- Para detener la grabación mientras la pletina está en el modo de espera o pausa de grabación, pulse la tecla **STOP** (■).

5 Pulse la tecla RECORD (●)



La pletina activará el modo de espera de grabación. En pantalla se iluminarán las indicaciones **II** y **REC**.

6 Ajuste el nivel de grabación.

REC LEVEL

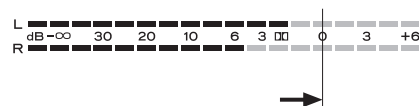
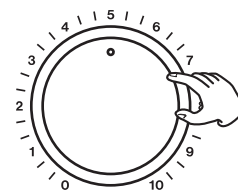

Inicie la reproducción en la fuente que vaya a grabar y ajuste el control **REC LEVEL** de forma que el medidor de nivel le indique "0 dB" en los picos.

7 Ajuste el sentido para la grabación. (Para grabar solo en una cara de la cinta)

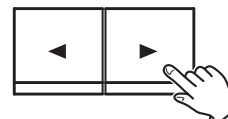

La grabación se hará en el sentido indicado por el piloto de dirección de reproducción/grabación (◀/▶). Para cambiar esta dirección, pulse la tecla de reproducción **PLAY** opuesta (◀ o ▶).

NOTA

Asegúrese de que la indicación de fecha de la tecla (◀ / ▶) que va a pulsar apunte en el sentido opuesto al de la fecha (◀ / ▶) que aparece en pantalla. El no hacerlo provocará que la pletina comience la grabación en el sentido erróneo.

- 8** Cuando todo esté listo, inicie la grabación pulsando la tecla **PAUSE** o la tecla de reproducción cuya flecha apunte en el mismo sentido que el indicador.



Para grabar en las dos caras de la cinta, ajuste el interruptor **REV MODE** a o y pulse la tecla **PLAY** (). Si pulsa la tecla de reproducción al revés () la grabación se realizará solo en la cara "B".

Para detener la grabación, pulse la tecla **STOP** ().

- A** Para detener temporalmente la grabación



Pulse la tecla **PAUSE** para activar una pausa en la grabación. Una segunda pulsación sobre esta misma tecla hará que la grabación siga desde ese punto.

Para borrar las grabaciones

Cuando realiza una grabación, la cinta es sobregrabada (las grabaciones anteriores, si hay, son borradas). Para borrar una cinta sin realizar una nueva grabación encima, ajuste el control **REC LEVEL** al mínimo (0) y pulse la tecla **RECORD** () seguida por la tecla **PLAY** (o).

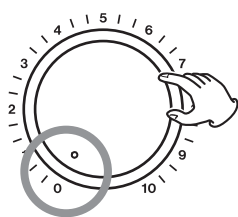
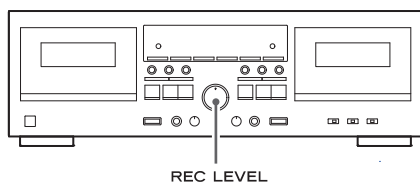

Inicio rápido de grabación

Pulse la tecla **RECORD** () y la tecla **PLAY** (or) correspondiente al sentido en el que quiera que sea grabada la cinta.

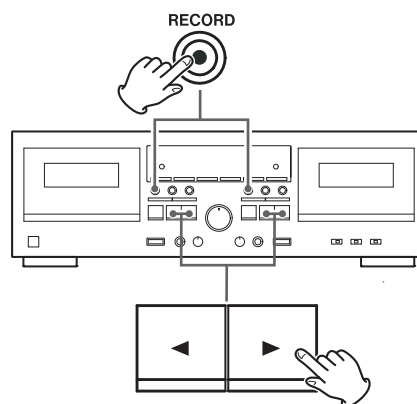

Grabación de un silencio

Cuando pulse la tecla **REC MUTE** durante la grabación, la unidad realizará una grabación sin señal durante unos 4 segundos, tras lo que la unidad activará el modo de espera de grabación. Para continuar con la grabación, pulse la tecla **PAUSE**.

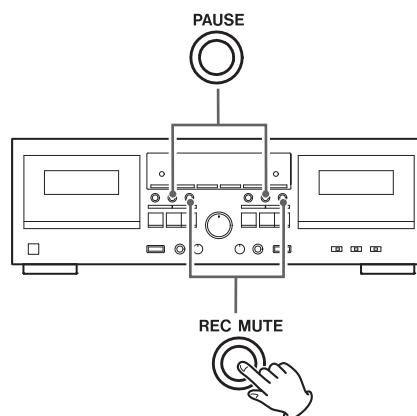

- **Para crear un espacio en blanco de más de 4 segundos**
Mantenga pulsada la tecla **REC MUTE** durante el tiempo que quiera que dure el espacio. Cuando la deje de pulsar, la pletina activará el modo de espera de grabación.
- **Para crear un espacio en blanco de menos de 4 segundos**
Pulse la tecla **PAUSE** en los 3 segundos siguientes a haber pulsado la tecla **REC MUTE**.

NOTA

Si pulsa la tecla **REC MUTE** cuando la pletina está en el modo de espera de grabación, no se grabará ninguna señal durante unos 4 segundos y la pletina volverá de nuevo al modo de espera de grabación.

Grabación con mezcla de micro

Esta función le permite grabar su voz y otra fuente audio a la vez en una cinta de cassette.

El sonido del micro es pasado tanto al canal izquierdo como al derecho y queda colocado en el centro de la imagen stereo.

Tiene la opción conectar la fuente audio que quiera en un amplificador conectado a las tomas **LINE IN** de la pletina, o conectar la fuente directamente a esas tomas **LINE IN**.

NOTA

- Para evitar un problema de realimentación (pitidos), desactive las salidas de altavoz del amplificador. Utilice unos auriculares para monitorizar la grabación.
- Esta pletina no es compatible con micros stereo. Utilice siempre micrófonos mono con ella

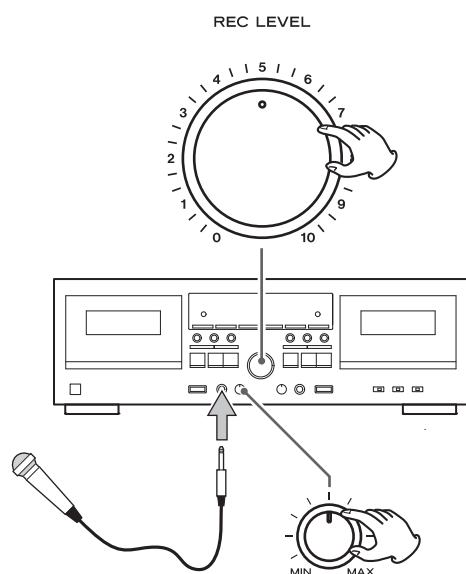

Ajuste del nivel de mezcla de grabación

Para grabar una mezcla entre el sonido de su voz y el de otra fuente audio, deberá ajustar el nivel de entrada del micro y después retocar el nivel global de grabación.

1. **Conecte su micrófono a la toma MIC del panel frontal.**
2. **Inicie la reproducción de su fuente audio, active el modo de espera de grabación en la pletina (pulsando la tecla RECORD (●)) y ajuste temporalmente el control REC LEVEL a un nivel relativamente bajo.**
3. **Hable o cante en el micro y ajuste el control de nivel MIC hasta conseguir el balance óptimo entre su voz y la otra fuente de señal.**
4. **Retoque el nivel global de grabación usando el control REC LEVEL hasta que el medidor de nivel le dé una indicación de 0 dB en los picos.**
5. **Cuando ya esté todo listo, inicie la grabación como le hemos enseñado antes.**

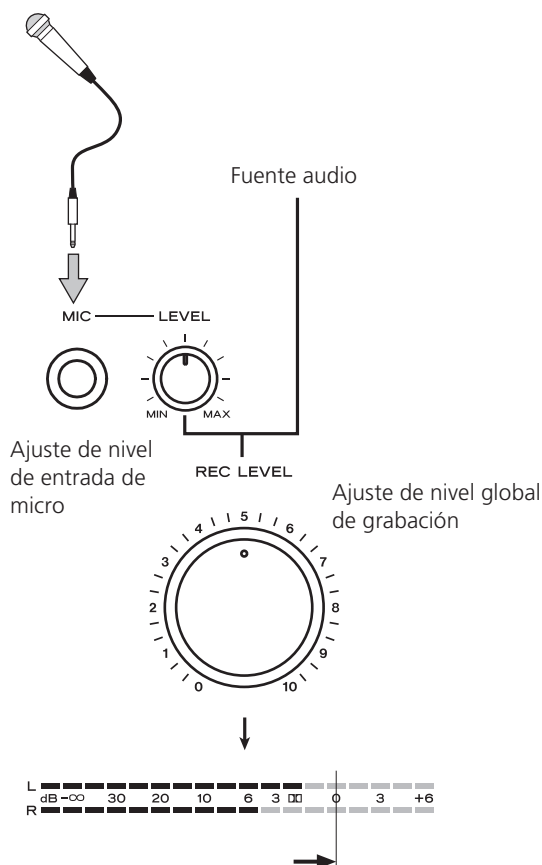

Grabación continua

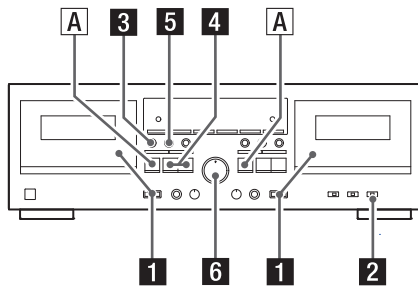

Esta función le permite hacer una grabación ininterrumpida en ambas caras de las dos cintas.

1 Introduzca las cintas a grabar en las bandejas de las pletinas TAPE I y TAPE II.

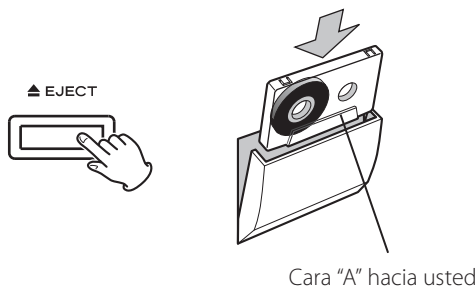

2 Ajuste el interruptor REV MODE a la posición (CONT REC/PLAY).

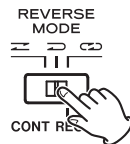

Coloque el interruptor **DOLBY NR** en la posición **ON** si quiere usar el sistema de reducción de ruidos.

3 Pulse la tecla RECORD (●) de la pletina TAPE I.



La pletina activará el modo de espera de grabación. En la pantalla se iluminarán las indicaciones y **REC**. Ajuste entonces el nivel de grabación y el resto de opciones que quiera usar.

4 Compruebe el sentido de la grabación.

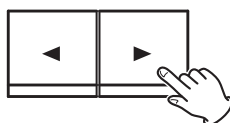

Si está encendido un piloto que apunta en el sentido opuesto al deseado, cambie el sentido pulsando la tecla de reproducción **PLAY** (o) contraria.

NOTA

Tenga cuidado de no pulsar la tecla **PLAY** (o) cuya flecha apunte en el mismo sentido que el indicador. El hacerlo iniciaría la grabación.

La grabación se realizará en este orden:



Puede iniciar la grabación desde la cara "B" de TAPE I, pero si lo hace, la cara "A" de esa cinta no será grabada: cuando la grabación llegue al final de la cara "B", la pletina TAPE II comenzará con su grabación.

NOTA

La pletina TAPE II siempre comienza la grabación desde la cara "A".

5 Ponga en marcha la grabación.



La grabación comenzará en cuanto pulse la tecla **PAUSE** o la tecla **PLAY** (o) cuya flecha apunte en el mismo sentido que el indicador de la pletina TAPE I.

Cuando la grabación haya terminado en la pletina TAPE I, TAPE II comenzará la grabación de forma automática.

NOTA

La transición TAPE I - TAPE II tarda varios segundos.

A Para detener la grabación

Pulse la tecla **STOP** (■) de la pletina que esté en ese momento en grabación.

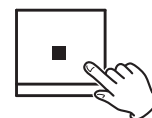

Grabación en paralelo

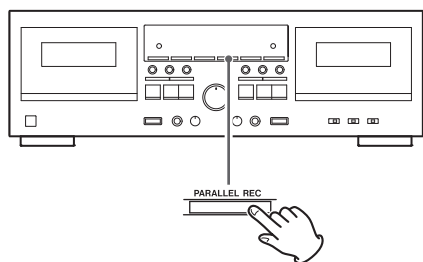

Esta función le permite grabar simultáneamente el mismo material en ambas pletinas.

Introduzca una cinta en cada pletina y pulse la tecla **PARALLEL REC** para iniciar la grabación.

Antes de hacer que empiece la grabación, compruebe lo siguiente realizando los pasos 1 – 7 de la página 54 en cuanto a sentido de grabación, ajuste del modo reverse, ajuste Dolby NR, nivel de grabación, etc.

Cuando ya esté listo todo, vuelva al modo de parada si la pletina está en otro modo distinto.

Durante la grabación en paralelo, el indicador **PARALLEL** estará encendido en la pantalla y solo estarán operativas las teclas siguientes:

Pletina TAPE I : **STOP** (■)

Pletina TAPE II : **PAUSE, REC MUTE, STOP** (■)

El pulsar la tecla **STOP** (■) en cualquiera de las pletinas hará que ambas cintas se detengan a la vez.

Duplicación o doblaje (de TAPE I a TAPE II)

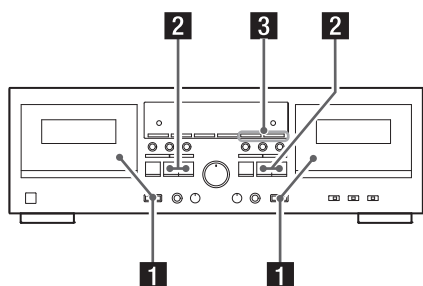

1 Introduzca la cinta a reproducir en la bandeja de TAPE I y la cinta en la que vaya a grabar en el compartimento de TAPE II.

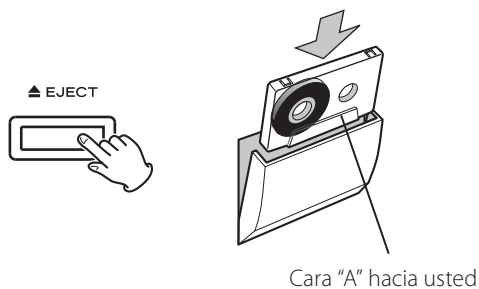

2 Ajuste el sentido de transporte de cinta en ambas pletinas.

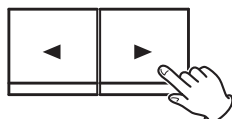

Si el indicador de dirección de reproducción / grabación de la pantalla (◀/▶) apunta en el sentido opuesto al que quiera, pulse la tecla **PAUSE** seguida por la tecla **PLAY** (◀ o ▶) correspondiente al sentido que quiera.

Una vez que haya cambiado el sentido de la marcha, asegúrese de pulsar la tecla **STOP** (■) para salir del modo de pausa.

NOTA

- Tenga cuidado de no pulsar la tecla **PLAY** (◀ o ▶) cuya flecha apunte en el mismo sentido que el indicador. El hacerlo iniciaría la grabación.
- Ajuste el interruptor **REV MODE** según lo que necesite.
- No hace falta que ajuste el nivel de grabación o el sistema de reducción de ruidos Dolby NR, ya que las dos cosas dependen de la cinta fuente pregrabada.

3 Pulse cualquiera de las teclas **DUB START** para que comience la duplicación.

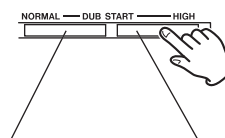

velocidad normal alta velocidad

Para una duplicación a velocidad normal, pulse la tecla **NORMAL**. Para hacerlo a alta velocidad, pulse la tecla **HIGH**.

NOTA

La duplicación a alta velocidad produce una copia aproximadamente al doble de velocidad que la normal. Le recomendamos que utilice la velocidad normal para la máxima calidad audio.

Durante la duplicación, el indicador **NORM DUB** o **HIGH DUB** quedará iluminado fijo en pantalla.

Durante el doblaje a velocidad normal solo estarán operativas estas teclas:

Pletina TAPE I : **STOP** (■)

Pletina TAPE II : **PAUSE, REC MUTE, STOP** (■)

Durante el doblaje a alta velocidad solo estará operativa la tecla **STOP** (■).

El pulsar la tecla **STOP** (■) en cualquiera de las pletinas detendrá a la vez ambas cintas.

Inmediatamente después de que haya rebobinado hacia delante o atrás una cinta hasta el final no funcionará ninguna de las teclas **DUB START**. Espere unos 5 segundos o más antes de pulsarla.

NOTA

- Durante el doblaje, el control de tono no funciona.
- El ajuste de nivel de grabación no es necesario para el doblaje, dado que ese nivel es ajustado al nivel de la cinta pregrabada. El uso del control INPUT, antes o después de iniciar el doblaje, no produce ningún efecto.
- Si enciende una TV que esté cerca de este aparato durante el doblaje a alta velocidad es posible que se grabe una interferencia muy aguda en la cinta. Para evitar esto, realice un doblaje a velocidad normal o apague la televisión.
- Si quiere iniciar la duplicación usando el mando a distancia, pulse a la vez en el mando a distancia las dos teclas **DUB START** (teclas **NORMAL** o **HIGH**), para una duplicación a velocidad normal o a alta velocidad.

Edición durante la duplicación (solo a velocidad normal)

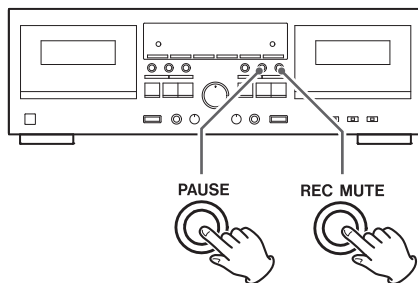

Puede evitar la duplicación de canciones que no quiera grabar o de espacios excesivamente largos y también puede crear otros espacios entre las canciones.

- 1. En el punto que quiera del doblaje, pulse la tecla PAUSE en la pletina TAPE II. Únicamente esa pletina entrará en el modo de espera de grabación, dejando que pase la canción no deseada.**

Para crear un espacio en blanco de 4 segundos entre las canciones, pulse la tecla **REC MUTE** en la pletina TAPE II, que se detendrá temporalmente después de hacer una grabación sin señal de 4 segundos.

La pletina TAPE I continuará con la reproducción aun cuando TAPE II esté en el modo de pausa.

- 2. Para seguir con la duplicación, pulse la tecla PAUSE en la pletina TAPE II.**

Duplicación reverse sincronizada (de TAPE I a TAPE II)

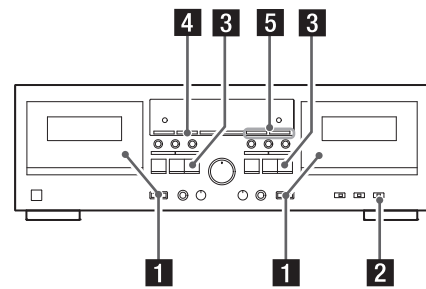

Cuando use esta función de doblaje y una cinta más corta llegue al final de la cara "A", quedará parada temporalmente hasta que la otra cinta llegue también al final de su cara "A". Después, ambas cintas cambiarán automáticamente a la cara "B" y la grabación y reproducción se reiniciarán a la vez.

Si la cinta de TAPE I es más corta que TAPE II

Cuando TAPE I llegue al final de su cara "A", TAPE I se detendrá y TAPE II entrará en el modo de "grabación de espacio en blanco". Cuando TAPE II llegue al final, TAPE I y II cambiarán a la vez a la otra cara. La pletina TAPE I comenzará la reproducción y TAPE II continuará con la grabación.

Cuando TAPE I llegue al final de la cara "B", ambas pletinas se detendrán a la vez.

Si la cinta de TAPE I es más larga que TAPE II

Cuando TAPE II llegue al final de la cara "A", TAPE II activará el modo de espera de grabación, mientras TAPE I sigue con la reproducción. Cuando la pletina TAPE I llegue al final, tanto TAPE I como II cambiarán el sentido de la marcha (reverse) a la vez. La pletina TAPE I comenzará la reproducción y TAPE II continuará con la grabación.

Cuando TAPE II llegue al final de la cara "B", ambas pletinas se detendrán simultáneamente.

- 1 Introdúzca la cinta a reproducir en la bandeja de TAPE I y la cassette a grabar en el compartimento de la pletina TAPE II.**

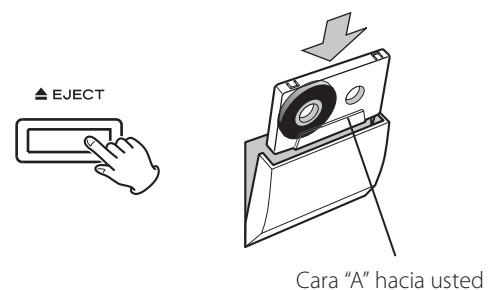

- 2 Ajuste el interruptor REV MODE a la posición de doble sentido (↔).**

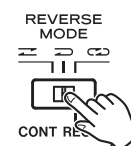

3 Compruebe el sentido de grabación de las pletinas.



Si el indicador reverse (◀) se enciende en pantalla, pulse **PAUSE** seguida por la tecla **PLAY** (▶). Después, asegúrese de pulsar **STOP** (■) para salir del modo de pausa.

NOTA

- tenga cuidado de no pulsar la tecla **PLAY** (◀ o ▶) cuya flecha apunte en el mismo sentido que el indicador. El hacerlo iniciaría la reproducción.
- No hace falta que ajuste el nivel de grabación o el sistema de reducción de ruidos Dolby NR, ya que las dos cosas dependen de la cinta fuente pregrabada.

4 Pulse la tecla SYNC REVERSE.

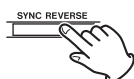

El indicador **SYNC REV** se iluminará en pantalla.

La tecla **SYNC REVERSE** no funciona si el modo reverse es ajustado a cualquier posición distinta a  o si el sentido del transporte de ambas pletinas está ajustado al inverso (◀).

5 Pulse cualquiera de las teclas DUB START para iniciar el doblaje.

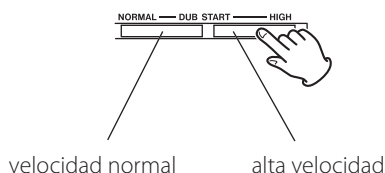

Para una duplicación a velocidad normal, pulse la tecla **NORMAL**. Para hacerlo a alta velocidad, pulse la tecla **HIGH**.

La duplicación a doble velocidad crea una copia en aproximadamente la mitad de tiempo que con la velocidad normal. Para la máxima calidad de sonido le recomendamos que use el doblaje normal.

Durante el doblaje, el indicador **NORM DUB** o **HIGH DUB** quedará iluminado fijo en pantalla.

Durante el doblaje a velocidad normal, solo estarán operativas las teclas siguientes:

Pletina TAPE I : **STOP** (■)

Pletina TAPE II : **PAUSE, REC MUTE, STOP** (■)

Durante el doblaje a alta velocidad solo estará operativa la tecla **STOP** (■).

El pulsar la tecla **STOP** (■) en cualquiera de las pletinas detendrá ambas cintas a la vez.

No funcionará ninguna de las teclas **DUB START** justo después de que haya rebobinado una cinta hasta el final. Espere unos 5 segundos.

NOTA

- Durante el doblaje, el control de tono no funciona.
- El ajuste de nivel de grabación no es necesario para el doblaje, dado que ese nivel es ajustado al nivel de la cinta pregrabada. El uso del control **REC LEVEL**, antes o después de iniciar el doblaje, no produce ningún efecto.
- Si enciende una TV que esté cerca de este aparato durante el doblaje a alta velocidad es posible que se grabe una interferencia muy aguda en la cinta. Para evitar esto, realice un doblaje a velocidad normal o apague la televisión.

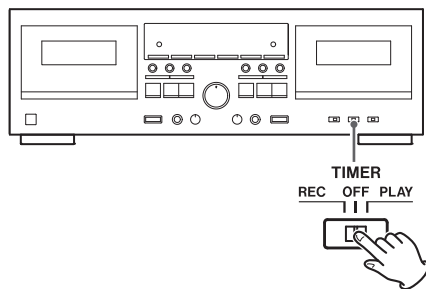

Reproducción

1. Conecte esta unidad y el sistema stereo a un temporizador audio standard.

2. Ajuste el interruptor de encendido de todas las unidades a ON.

3. Introduzca una cinta audio pregrabada en la pletina TAPE I o II.

También puede introducir cintas en las dos pletinas a la vez. En ese caso, TAPE I empezará primero.

4. Ajuste el interruptor REV MODE a la posición adecuada.

Si ajusta el interruptor **REV MODE** a \leftarrow :

una de las pletinas reproducirá solo la cara "A" de la cinta.

- Si hay una cinta introducida tanto en la pletina TAPE I como en la TAPE II, la pletina TAPE I reproducirá la cara "A" de la cinta y se detendrá.

Si hay una cinta introducida solo en la pletina TAPE II, esta pletina TAPE II reproducirá la cara "A" de la cinta.

Si ajusta el interruptor **REV MODE** a \rightarrow :

una de las pletinas reproducirá de forma continua ambas caras de la cinta.

Cuando la pletina llegue al final de la cara "A" en el modo de reproducción, automáticamente cambiará el sentido de marcha de la cinta y seguirá con la reproducción de la cara "B".

- Si hay una cinta introducida tanto en la pletina TAPE I como en la TAPE II, la pletina TAPE I reproducirá las dos caras de la cinta y se detendrá.

Si hay una cinta introducida solo en la pletina TAPE II, dicha pletina TAPE II reproducirá ambas caras de la cinta.

Si ajusta el interruptor **REV MODE** a \leftrightarrow :

Las dos caras de la cinta serán reproducidas un máximo de cinco veces.

5. Ajuste como quiera el interruptor DOLBY NR.

6. Ajuste el interruptor TIMER a la posición PLAY.

7. Ajuste el temporizador audio a los puntos de inicio (encendido) y parada (apagado) que quiera. Cuando haya terminado dicho ajuste, todos los aparatos se apagarán.

Cuando llegue la hora de inicio fijada, las unidades se encenderán y comenzará automáticamente la reproducción.

La reproducción siempre empieza en la cara "A".

NOTA

Si conecta directamente el cable de alimentación de la pletina a la salida de corriente, la reproducción comenzará de forma automática simplemente al pulsar el interruptor **POWER** de esa unidad cuando ajuste el interruptor **TIMER** a la posición **PLAY**. Cuando no use el temporizador, deje el interruptor **TIMER** en la posición **OFF**.

Grabación con temporizador

(Ejemplo: grabación de una emisión)

1. Conecte esta unidad y el resto de su equipo audio a un temporizador standard.

2. Ajuste el interruptor POWER de todas las unidades del sistema a ON.

3. Introduzca una cinta grabable en TAPE I o II (o en ambas para una grabación continua).

4. Ajuste el interruptor REV MODE a la posición adecuada.

Si ajusta el interruptor **REV MODE** a \leftarrow :

una de las pletinas grabará solo en la cara "A" de la cinta.

- Si hay una cinta introducida tanto en la pletina TAPE I como en la TAPE II, la pletina TAPE I grabará la cara "A" de la cinta y se detendrá.

Si hay una cinta introducida solo en la pletina TAPE II, esta pletina TAPE II grabará la cara "A" de la cinta.

Si ajusta el interruptor **REV MODE** a \rightarrow :

una de las pletinas grabará de forma continua ambas caras de la cinta.

Cuando la pletina llegue al final de la cara "A" en el modo de grabación, automáticamente cambiará el sentido de marcha de la cinta y seguirá con la grabación de la cara "B".

- Si hay una cinta introducida tanto en la pletina TAPE I como en la TAPE II, la pletina TAPE I grabará las dos caras de la cinta y se detendrá.

Si hay una cinta introducida solo en la pletina TAPE II, dicha pletina TAPE II grabará ambas caras de la cinta.

Si ajusta el interruptor **REV MODE** a \leftrightarrow (grabación continua):

Introduzca cintas tanto en la pletina TAPE I como en TAPE II. Ambas pletinas grabarán de forma continua en las cintas.

5. Ajuste como quiera el sistema DOLBY NR.

6. Sintonice la emisora que vaya a grabar.

7. Pulse la tecla RECORD (●) de la pletina en la que vaya a grabar para activar en ella el modo de espera de grabación.

8. Ajuste el nivel de grabación.

9. Coloque el interruptor TIMER en REC.

10. Ajuste el temporizador audio a los puntos de inicio (encendido) y parada (apagado) que quiera. Cuando haya terminado dicho ajuste, todos los aparatos se apagarán.

Cuando se llegue al punto de inicio fijado, las unidades se encenderán y comenzará automáticamente la grabación.

La grabación siempre empieza en la cara "A".

CUIDADO

Si conecta directamente el cable de alimentación de la pletina a la salida de corriente, la grabación comenzará de forma automática simplemente al pulsar el interruptor **POWER** de esa unidad cuando ajuste el interruptor **TIMER** a la posición **REC**. Cuando no use el temporizador, asegúrese de dejar el interruptor **TIMER** en la posición **OFF** para evitar un borrado accidental de sus grabaciones.

Reproducción con temporizador

Conexiones con un temporizador

La conexión de un temporizador audio standard a su equipo audio le permite despertarse con su cinta favorita o realizar una grabación en una hora concreta.

Basándose en la siguiente ilustración, conecte los distintos componentes de su sistema audio.

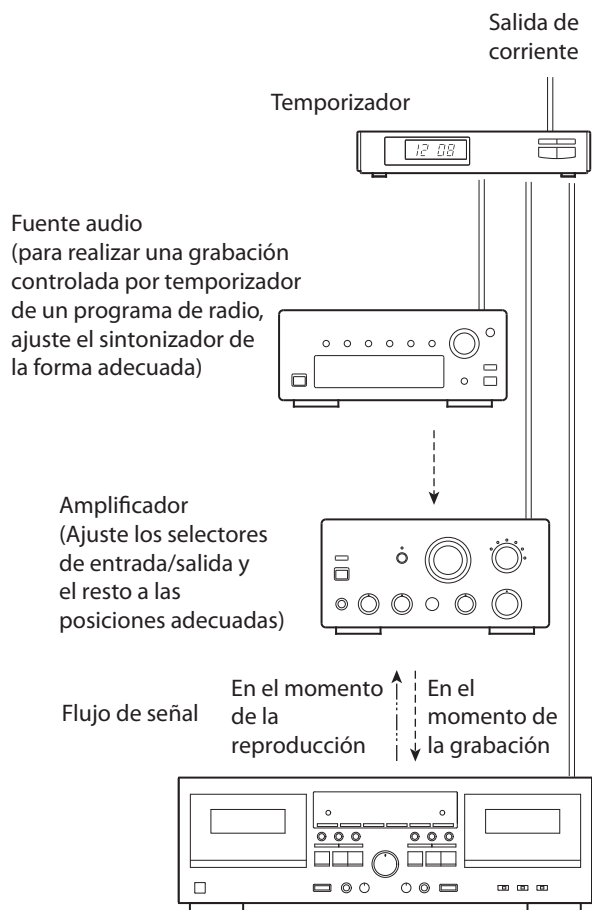

Reproducción con temporizador

Si piensa que hay algún problema en esta unidad, asegúrese de comprobar primero los puntos siguientes antes de ponerse en contacto con el servicio técnico. En algunos casos el problema puede ser causado por otro aparato. Compruebe todo su sistema.

Si después de comprobar estos puntos no puede resolver el problema, póngase en contacto con el servicio técnico TEAC más cercano o con el distribuidor para que le digan qué hacer.

No puede encender la unidad

- Compruebe la conexión a la corriente. Asegúrese de que la regleta esté encendida si lo tiene conectado a una con interruptor. Asegúrese que hay corriente en la salida conectando una lámpara o un ventilador.

No hay sonido

- Compruebe la conexión con el amplificador.
- Verifique los ajustes de su amplificador.

Ruidos durante la reproducción

- Mantenga este aparato alejado de unidades que generen campos magnéticos como TV o microondas.

Los controles de transporte no funcionan.

- Introduzca una cinta de cassette si no hay ninguna.
- Si ya hay una cinta cargada, sáquela y vuelva a introducirla.

El compartimento del cassette no se cierra.

- La cinta no ha sido introducida correctamente. Vuélvala a insertar.

Sonido de baja calidad

- Limpie los cabezales.
- Compruebe que el interruptor **Dolby NR** esté ajustado a la misma posición que tenía cuando realizó la grabación.



No es posible grabar

- Si las pestañas de protección contra grabación de la parte de arriba de la cinta están rotas, tape los agujeros con unos trozos de cinta adhesiva.
- Compruebe la conexión con el amplificador y con la unidad fuente.
- Ajuste correctamente los selectores de entrada/salida del amplificador.
- Compruebe el ajuste del nivel de grabación.



La velocidad de reproducción parece algo más lenta o rápida de lo normal

- Compruebe el ajuste del control de tono.

El proceso auto reverse no se produce

- Ajuste el interruptor **REV MODE** a  o .
- Si **REV MODE** está ajustado a , inicie la reproducción desde la cara de la cinta que quede hacia usted (cara "A").

No es posible realizar una duplicación reverse sincronizada.

- Ajuste el interruptor **REV MODE** a la posición .
- Introduzca una cinta en cada pletina.
- Ajuste la dirección del transporte de cinta a  en ambas pletinas.

No es posible la grabación/reproducción continua

- Ajuste el interruptor **REV MODE** a la posición .
- Introduzca una cinta en cada pletina.
- Para realizar una grabación continua, empiece desde la pletina TAPE I.

NOTA

Esta pletina funciona con un microprocesador muy delicado y puede que haya ocasiones en las que la unidad no funcione de la forma esperada debido a ruidos o interferencias exteriores. Los problemas con los que se pueda encontrar en ese tipo de situaciones pueden ser solucionados simplemente apagando la unidad, esperando un par de minutos y volviéndola a encender.

Para los usuarios de la Unión Europea

Eliminación de aparatos eléctricos y electrónicos

- Cualquier aparato eléctrico/electrónico debe ser eliminado separado del resto de basura orgánica y únicamente en los "puntos limpios" especificados por el Ayuntamiento/empresa de limpieza.
- Con la eliminación correcta de este tipo de aparatos estará ayudando a conservar recursos muy valiosos y a evitar los posibles efectos negativos en la salud y en el medio ambiente.
- La eliminación incorrecta de este tipo de aparatos puede producir efectos muy dañinos en el medio ambiente y en la salud producidos por las sustancias peligrosas que pueden contener.
- El símbolo de Eliminación de Aparatos Eléctricos y Electrónicos (WEEE en inglés), identificado por un cubo de basura tachado, indica que este tipo de aparatos debe ser eliminado de forma totalmente independiente con respecto a la basura orgánica. 
- Existen "puntos limpios" a disposición del usuario final para la eliminación de este tipo de aparatos. Si necesita más información acerca de la forma de eliminar aparatos eléctricos y electrónicos antiguos, póngase en contacto con su Ayuntamiento, con la empresa de limpieza correspondiente o con el comercio en el que adquirió ese aparato.

Eliminación de pilas y/o acumuladores

- Las pilas y/o acumuladores gastados deben ser eliminados separados del resto de basura orgánica y únicamente en los "puntos limpios" especificados por el Ayuntamiento/empresa de limpieza.
- Con la eliminación correcta de este tipo de aparatos estará ayudando a conservar recursos muy valiosos y a evitar los posibles efectos negativos en la salud y en el medio ambiente.
- La eliminación incorrecta de este tipo de elementos puede producir efectos muy dañinos en el medio ambiente y en la salud producidos por las sustancias peligrosas que pueden contener.
- El símbolo WEEE, identificado por un cubo de basura tachado, indica que este tipo de elementos deben ser eliminados de forma totalmente independiente con respecto a la basura orgánica. 
Pb, Hg, Cd
Si una pila o acumulador contiene una cantidad de plomo (Pb), mercurio (Hg) y/o cadmio (Cd) superior a las fijadas en la Directiva relativas a las pilas (2006/66/EC), aparecerán también los símbolos químicos de esos elementos debajo del símbolo WEEE.
- Existen "puntos limpios" a disposición del usuario final para la eliminación de pilas y/o acumuladores gastados. Si necesita más información acerca de la forma de eliminar estos elementos, póngase en contacto con su Ayuntamiento, la empresa de limpieza correspondiente o con el comercio en el que adquirió dichas pilas/acumuladores.

Sistema de pistas	4 pistas, 2 canales stereo
Distribución de cabezales	Cabezal grabación/reproducción x 1 (cada pletina) Cabezal de borrado x 1 (cada pletina)
Velocidad de cinta	4,8 cm/seg. 9,5 cm/seg. (modo de doblaje a alta velocidad)
Control de tono	12%
Tiempo de bobinado rápido	aproximadamente 160 seg (para una cinta C-60)
Motor	Motor servo DC (cabrestante)
Wow y Flutter	0,25% (WRMS)
Respuesta de frecuencia (global)	Cinta de metal (Tipo IV, solo reproducción) 30 Hz-19 kHz Cinta de cromo (Tipo II) 30 Hz-18 kHz Cinta normal (Tipo I) 30 Hz-17 kHz
Relación señal-ruido (global)	58 dB (Dolby NR OFF, nivel de grabación nominal) 69 dB (Dolby NR ON, CCIR-ARM)
Entrada de línea (conector RCA)	100 mV (impedancia de entrada 50 kohmios)
Entrada de micro (conector 6,3 mm mono)	0,38 mV (impedancia de entrada 200 kohmios)
Salida de línea (conector RCA)	0,46 V (impedancia de carga 50 kohmios o superior)
Salida de auriculares (conector 6,3 mm stereo)	2 mW/32 ohmios
Alimentación	EE.UU./Canadá 120 V CA, 60 Hz Reino Unido/Europa 230 V CA, 50 Hz
Consumo	22 W
Dimensiones (incluyendo partes que sobresalen)	435 (L) x 145 (A) x 286 (P) mm
Peso	4,3 kg

Elementos incluidos

Mando a distancia (RC-1277)	x 1
Pilas (AA) para el mando a distancia	x 2
Cable estéreo RCA	x 2
Manual del usuario (este documento)	x 1
Tarjeta de garantía	x 1

- De cara a posibles mejoras de este producto, tanto las especificaciones técnicas como el aspecto exterior están sujetos a cambios sin previo aviso.
- Debido a estas posibles mejoras, las ilustraciones y otros gráficos que aparecen en este manual de instrucciones es posible que sean distintas a las que aparecen en el aparato real.

TEAC

TEAC CORPORATION	1-47 Ochiai, Tama-shi, Tokyo 206-8530 Japan Phone: (042) 356-9156
TEAC AMERICA, INC.	7733 Telegraph Road, Montebello, California 90640 U.S.A. Phone: (323) 726-0303
TEAC CANADA LTD.	5939 Wallace Street, Mississauga, Ontario L4Z 1Z8, Canada Phone: (905) 890-8008
TEAC MEXICO, S.A. DE C.V.	Río Churubusco 364, Colonia Del Carmen, Delegación Coyoacán, CP 04100, México DF, México Phone: (5255)5010-6000
TEAC UK LTD.	Suites 19 & 20, Building 6, Croxley Green Business Park, Hatters Lane, Watford, Hertfordshire, WD18 8TE, U.K. Phone: (0845) 130-2511
TEAC EUROPE GMBH	Bahnstraße 12, D-65205 Wiesbaden-Erbenheim, Deutschland Phone: 0611-71580

This appliance has a serial number located on the rear panel. Please record the serial number and retain it for your records.

Model name: W-890R Serial number _____

1210-MA-1677A